

MUSTANG NEKALA

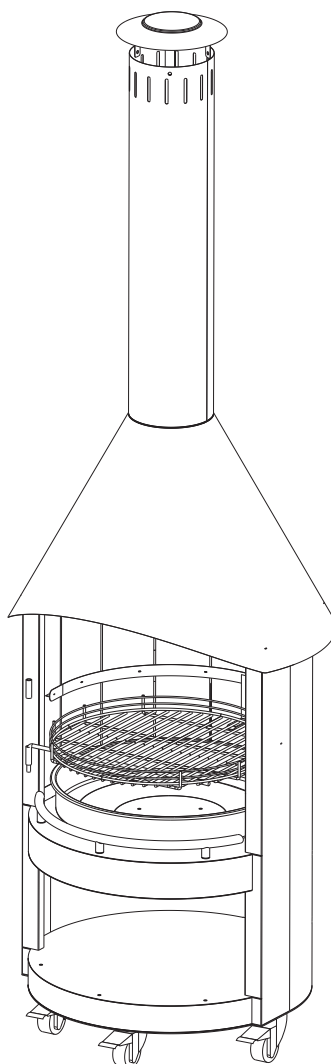

FI

SV

EN

ET

LV

LT

RU

FI Pihagrilli

VAIN ULKOKÄYTTÖÖN. LUE OHJEET HUOLELLISESTI ENNEN LAITTEEN KÄYTTÖÖNOTTOA. SÄILYÄ TÄMÄ OHJE MYÖHEMPÄÄ KÄYTTÖÄ VARTEN.

SV Utomhusgrill

FÅR ENDAST ANVÄNDAS UTMOMHUS. LÄS ANVISNINGARNA NOGGRANT INNAN APPARATEN TAS I BRUK. FÖRVARA DESSA ANVISNINGAR FÖR FRAMTIDA REFERENS.

EN Outdoor Grill

FOR OUTDOOR USE ONLY. PLEASE READ THESE INSTRUCTIONS CAREFULLY BEFORE ASSEMBLY. RETAIN THIS MANUAL FOR FUTURE REFERENCE.

ET Õuegrill

MÕELDUD AINULT VÄLISTINGIMUSTES KASUTAMISEKS. ENNE GRILLAHJU KOKKUPANEMIST LUGEGE JUHEND HOOLIKALT LÄBI. HOIDKE SEE JUHEND EDASPIDISEKS KASUTAMISEKS ALLES.

LV Āra grils

LIETOŠANAI RA APST KĻOS. PIRMS MONTĀŽAS UZMANĪGI IZLASIET INSTRUKCIJU. SAGLABĀJIET ŠO INSTRUKCIJU TURPMĀKAI ATSAUCEI.

LT Lauko kepsninė

SKIRTA NAUDOTI TIK LAUKE. PRIEŠ SURINKDAMI ĮDĖMIAI PERSKAITYKITE ŠIAS INSTRUKCIJAS. SAUGOKITE ŠIĄ INSTRUKCIJĄ, KAD ATEITYJE PRIREIKUS GALĖTUMĖTE PERŽIŪRĖTI.

RU Уличный гриль

ИСПОЛЬЗОВАТЬ ТОЛЬКО НА УЛИЦЕ. ПЕРЕД СБОРКОЙ ВНИМАТЕЛЬНО ОЗНАКОМЬТЕСЬ С НАСТОЯЩИМ РУКОВОДСТВОМ. СОХРАНИТЕ РУКОВОДСТВО НА БУДУЩЕЕ.

324705

Info/Tootja/Ražotājs/Gamintojas/ Изготовитель: Tammer Brands Oy,
Viinikankatu 36, 33800 Tampere, Finland/Тампере, Финляндия

www.mustang-grill.com

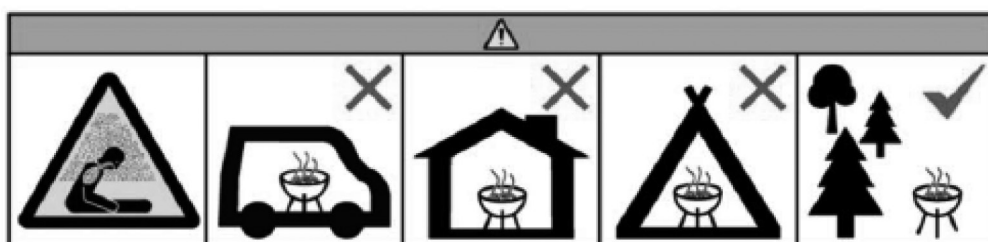

FI Älä käytä grilliä suljetussa ja/tai asuttavassa tilassa, kuten talossa, teltassa, asuntovaunussa, matkailuautossa tai veneessä. Hengenvaara – häkämyrkytyksen riski.

SV Använd inte grillen i ett begränsat eller beboeligt utrymme såsom hus, tält, husvagnar, husbilar eller båtar. Livsfara – risk för koloxidförgiftning.

EN Do not use the barbecue in a confined and/or habitable space e.g. houses, tents, caravans, motor homes, boats. Danger of carbon monoxide poisoning fatality.

ET Ärge kasutage grilli kinnises ja/või eluruumis, nt elamus, telgis, haagis- ja autosuvilas, paadis. Eluohhtlik, vingugaasimürgistuse oht.

LV Nelietojiet grilu slēgtās un/vai dzīvojamās telpās, piemēram, ēkās, teltīs, dzīvojamos treileros, kemperos, laivās. Risks nāvējoši saindēties ar oglekļa monoksīdu.







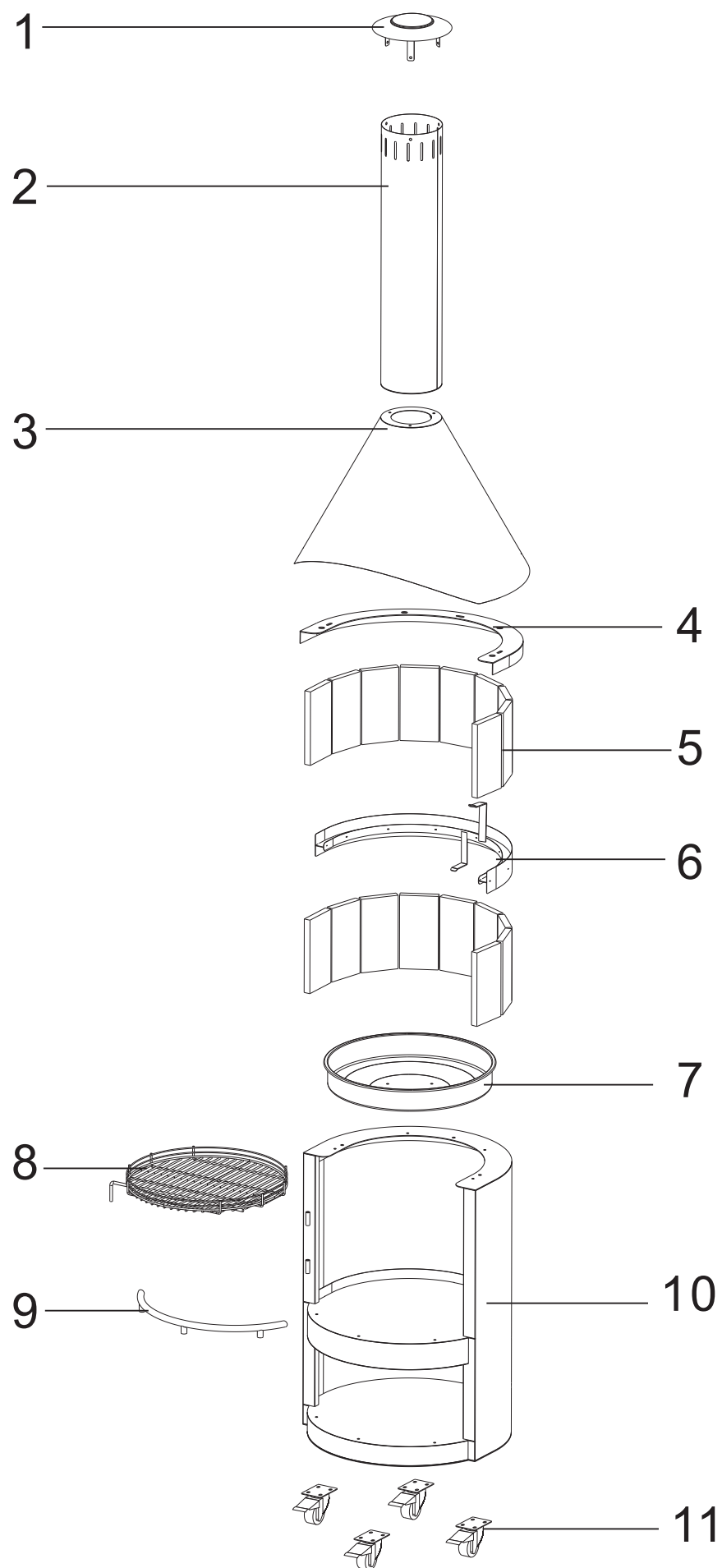



LT Nenaudokite kepsninės uždaroje ir (arba) gyvenamojoje erdvėje, pvz., namuose, palapinėse, kemperiuose, automobiliniuose nameliuose, valtyse. Mirtino apsinuodijimo anglies monoksidu (smalkėmis) pavojus.



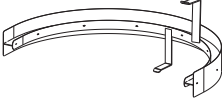

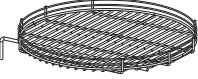

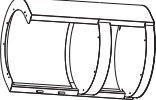
RU Не используйте барбекю в ограниченном и/или жилом помещении, например, в домах, палатках, фургонах, домах на колесах, или лодках. Опасность смерти от отравления угарным газом.

FI KOKOAMISOHJEET
SV MONTERINGSINSTRUKTIONER
EN ASSEMBLY INSTRUCTIONS
ET KOKKUPANEK
LV MONTĀŽA
LT SURINKIMAS
RU СБОРКА



FI
SV
EN
ET
LV
LT
RU

1		x1
2		x1
3		x1
4		x1
5		x18
6		x1
7		x1
8		x1
9		x1
10		x1
11		x4

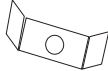
A	M6X12		X13
B	φ6X18		X3
C	φ6X16		X14
D	M6		X10
E	M6X25		X3
F	M6X20		X3
G	M8X16		X16
H			X3

- FI
- SV
- EN
- ET
- LV
- LT
- RU

1

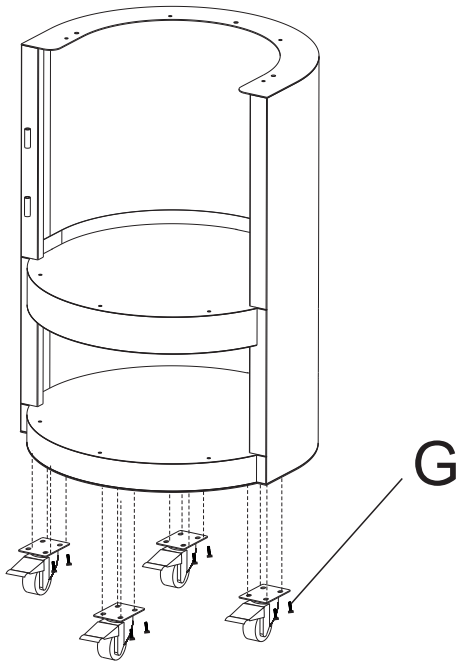

2

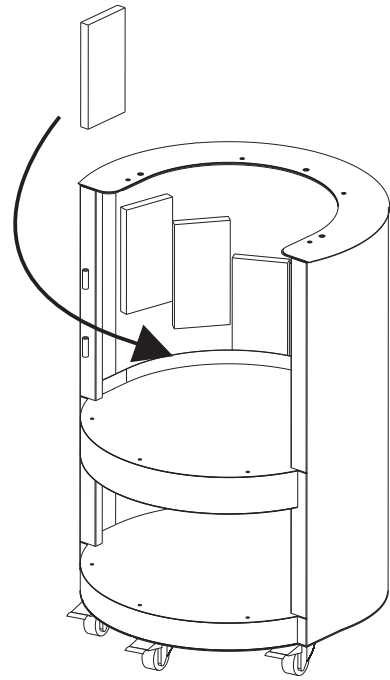

3

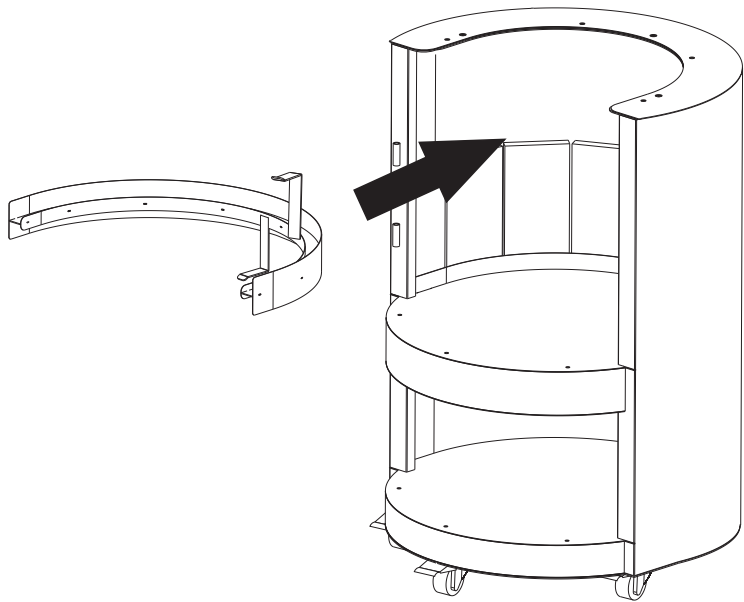

4

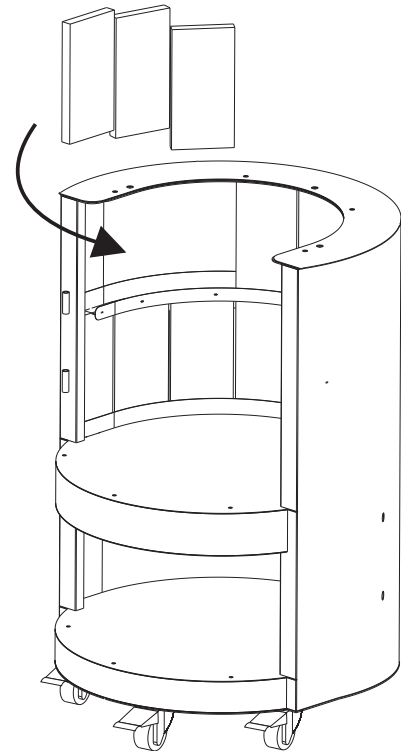

6

5

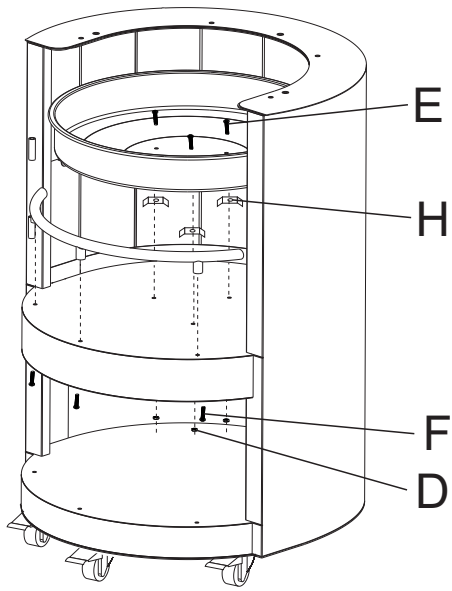

6

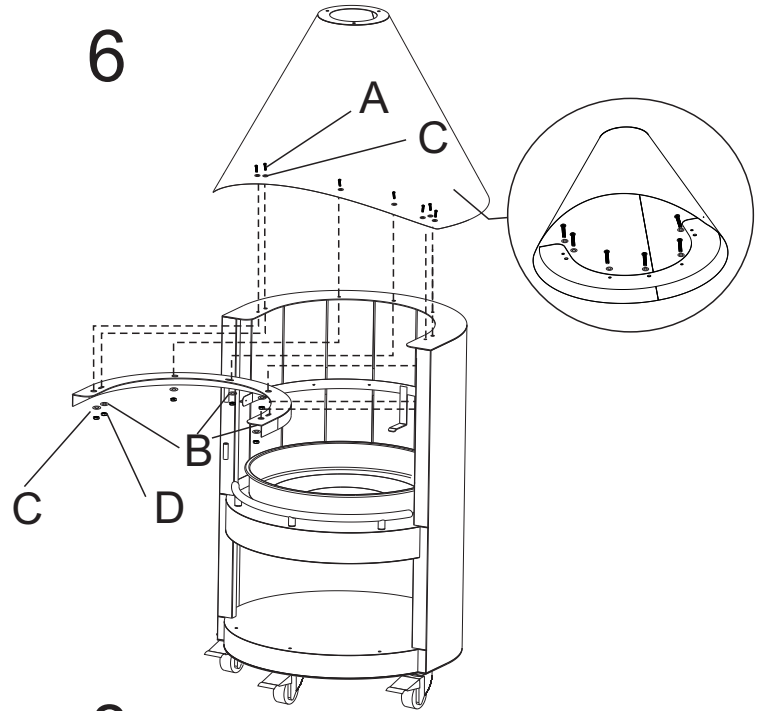

7

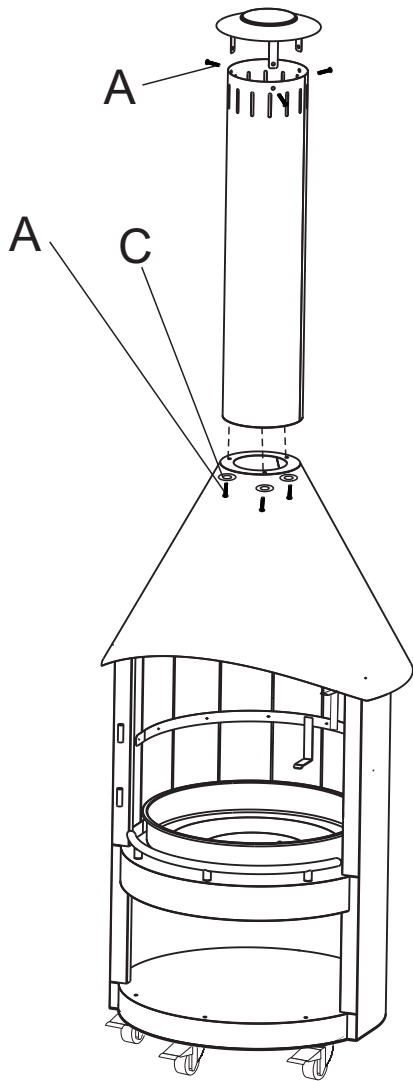

8

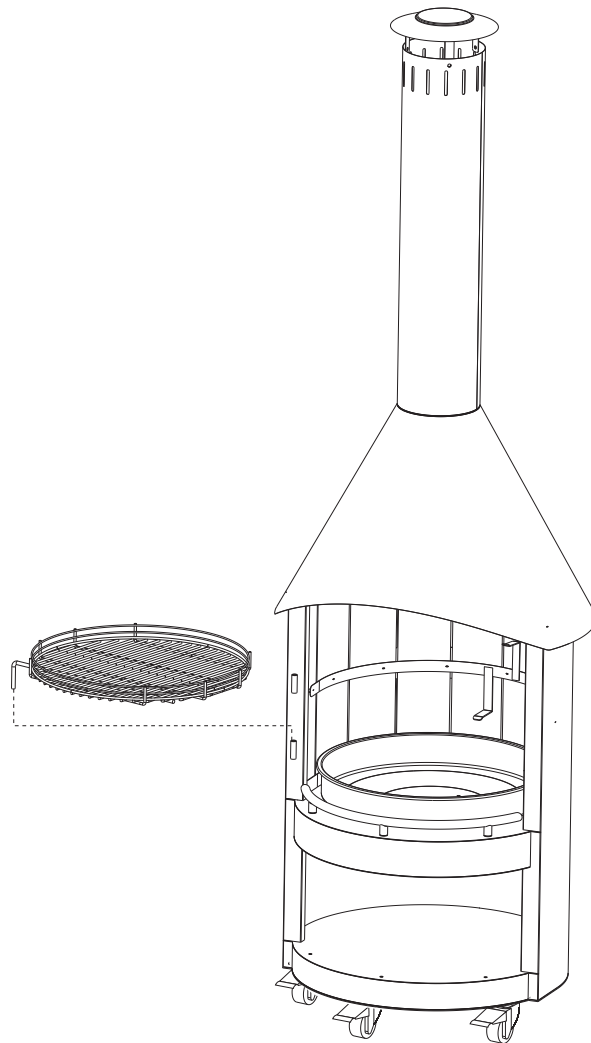

- FI
- SV
- EN
- ET
- LV
- LT
- RU

FI

Onnittelut Mustang-tuotteen valinnasta! Mustangin grillaustuoteperhe on suunniteltu hyvän ruoan valmistamiseen. Tuoteperheeseen kuuluu kattava valikoima grillaus- ja ruoanlaittotuotteita. Tutustu koko valikoimaan verkossa www.mustang-grill.com tai lähimmällä valtuutetulla Mustang-jälleenmyyjällä.

Kehitämme Mustang-tuoteperhettä ja siihen kuuluvia tuotteita jatkuvasti. Laadun takaamiseksi käyttäjiltä saatu palaute on tuotekehityksessämme erityisen tärkeässä roolissa. Otamme mielellämme vastaan tuotteisiin liittyvää palautetta osoitteeseen mustang@mustang-grill.com.

Tutustu huolella käyttöohjeeseen, jotta saisit laitteesta parhaan hyödyn. Lisätietoja löydät osoitteesta: www.mustang-grill.com.

TAKAN POISTAMINEN PAKKAUKSESTA

- Painonsa vuoksi takan osien nostamiseen pakkauksista tarvitaan kaksi henkilöä.
- Aseta pakkaukset tasaiselle alustalle. Aseta esimerkiksi peitto maahan takan pintojen suojaamiseksi käsittelyn ja pakkauksesta poistamisen aikana.
- Poista takan osat varovasti molemmista pakkauksista ja poista kaikki pakkausmateriaalit ennen ensimmäistä käyttökertaa.



Takka on suunniteltu käytettäväksi palamattomalla alustalla (esim. päällystekivillä tai laatoilla).

YLEISET TURVALLISUUSVAROITUKSET

- Käytä aina tulen-/lämmönkestäviä suojakäsineitä, kun käsittelet takkaa.
- Aseta takka aina palamattomalle alustalle. Jos sijoitat takan nurmikolle, käytä suojaavaa alustaa (esim. päällystekiviä tai laattoja) välttääksesi tulipalon syttymisen vahingossa. Varmista, ettei ympäröivä nurmikko ole liian kuiva.
- Varmista, että takka on sijoitettu tukevalle, tasaiselle alustalle. Älä sijoita sitä kaltevalle alustalle.
- Älä tuki takan ilmanottoaukkoja, sillä tämä voi johtaa takan ylikuumentamiseen.
- Sijoita takka etäälle kaikista rakennusten osista.
- Katso sääennuste ennen takan käyttöä. Älä käytä takkaa voimakkaassa tuulessa.
- Älä koskaan kaada nestemäistä polttoainetta jo syttyneeseen tuleen.
- Varmista, että tuli on sammunut kokonaan ennen kuin jätät takan valvomatta.
- Älä pura tai muuntele takkaa millään muulla kuin tässä ohjeessa kuvatulla tavalla.
- Asennusetäisyyksiin liittyviä vaatimuksia on noudatettava. Lue asennusetäisyyksiä koskeva kohta ennen takan asentamista tai sijoittamista.
- Pidä tulenarat materiaalit (kuten suojaamattomat puutasot ja huonekalut) vähintään 1,5 metrin etäisyydellä takasta.
- Vältä takan asentamista paikkaan tai sen käyttöä paikassa, jossa suora veto voi vaikuttaa liekkeihin tai voimistaa niitä.
- Älä peitä tai ympäröi takkaa eristemateriaaleilla.

KÄYTTÖTURVALLISUUTTA KOSKEVAT VAROITUKSET

- Älä käytä takkaa metsäpalovaaran aikana. Noudata aina kaikkia paikallisia palovaroituksia.
- Takasta voi lentää kipinöitä käytön aikana.
- Älä käytä tulen sytyttämiseen tai ylläpitämiseen bensiiniä, etanolia tai muita nestemäisiä polttoaineita. Tämä on vaarallista ja voi aiheuttaa räjähdyksen.
- Kun takka on käytössä tai kuuma, älä kosketa takan pintoja, sillä ne voivat olla kuumia ja aiheuttaa palovammoja.
- Älä ylitäytä tai ylikuormita takkaa. Noudata aina polttopuiden enimmäismäärää koskevia suosituksia. Älä anna puiden työnnyä ulos takan rungosta. Jos takka on ylikuormittunut, liian suuret liekit ja liian korkea lämpö voivat vahingoittaa sitä.

- Älä käytä takkaa mihinkään muuhun kuin sen suunniteltuun käyttötarkoitukseen.
- Poista kaikki pakkausmateriaalit ennen käyttöä tulipalon ja/tai savuvaurioiden välttämiseksi.
- Takassa on tarkoitus polttaa ainoastaan käsittelemätöntä havu- ja lehtipuuta. Tätä takkaa ei saa missään tapauksessa muunnella tai jälkivaurustaa muiden kuin tässä ohjeessa kuvattujen polttoaineiden polttamiseksi.
- Takkaa ei saa käyttää yhdessä kaasukäyttöisen tulisijan tai minkään muun polttoainejärjestelmän kanssa.
- Älä lämmitä takassa avaamattomia muovivi-, lasi- tai metalliastioita. Astiaan voi muodostua painetta, mikä saattaa saada sen räjähtämään. Tämä voi vuorostaan johtaa vakaviin henkilö- tai esinevahinkoihin.
- Älä koskaan siirrä takkaa sen ollessa käytössä tai kuuma.
- Älä koskaan polta takassa jätettä, kuten muovivia tai muuta roskaa.
- Älä käytä takkaa ollessasi sellaisen aineen vaikutuksen alaisena, joka voi heikentää harkintakykyä.
- Käytä takkavälineitä apuna polttopuun lisäämisessä ja tulen hallinnassa – älä koskaan käytä paljaita käsiä.
- Älä pue päällesi väljiä vaatteita takan käytön ajaksi.

POLTTOPUIDEN KÄSITTELYÄ KOSKEVAT TURVALLISUUSVAROITUKSET

- Säilytä puita viileässä, kuivassa paikassa – etäällä lentävistä kipinöistä.
- Pidä polttopuut ja sytytysaineet (esim. sytytyspalat ja sytytysneste) lasten ja eläinten ulottumattomissa.
- Älä sijoita syttyviä neste- tai kaasupolttoaineita tai polttoainesäiliöitä alle 10 metrin etäisyydelle takasta ja varmista aina, että kaikki lähellä olevat polttoainesäiliöt tai -pullot on suljettu höyryjen vuotamisen välttämiseksi.

LAPSIA JA LEMMIKKIELÄIMIÄ KOSKEVAT TURVALLISUUSVAROITUKSET

- Älä koskaan anna lasten käyttää takkaa ilman tiukkaa valvontaa.
- Älä koskaan jätä takkaa valvomatta käytön aikana. Tarkkaile jatkuvasti kaikkien lasten ja lemmikkieläinten toimintaa takan ympärillä. Älä koskaan jätä lapsia tai lemmikkieläimiä valvomatta alueella, jossa takkaa käytetään. Älä koskaan anna lasten istua tai seistä minkään takan osan päällä.
- Takassa on kuumia pintoja, jotka voivat kosketettaessa aiheuttaa palovammoja.
- Anna kuumien takkavälineiden ja lisävarusteiden jäähtyä aina turvallisessa paikassa lasten ulottumattomissa.
- Suosittelemme kipinäsuojan käyttöä, jotteivät lapset tai lemmikkieläimet pääse suoraan kosketuksiin takan pintojen kanssa sen ollessa käytössä tai kuuma.

HUOLTOA JA KORJAUSTA KOSKEVAT TURVALLISUUSVAROITUKSET

- Tarkasta takka ennen jokaista käyttökertaa – älä käytä takkaa, jos siinä esiintyy jokin vika.
- Tuotteen korjaukset saa suorittaa vain pätevä huoltohenkilö.
- Älä käytä tuotetta, jos se on pudonnut tai vaurioitunut millään tavalla.

TOIMENPITEET TULIPALON SATTUESSA

- Palon syttyessä vahingossa sammuta takka välittömästi tukahduttamalla liekit hiekalla tai palosammuttimella.
- Hätätilanteita varten suosittelemme asentamaan hyväksytyyn palosammuttimen takan asennuspaikan läheisyyteen.

Vähimmäisetäisyydet tulenarkoihin materiaaleihin

Takan yläpuolella:
Vähintään 4 metriä tulenarkoihin materiaaleihin. Älä käytä takkaa markiisiin tai pergolan alla.

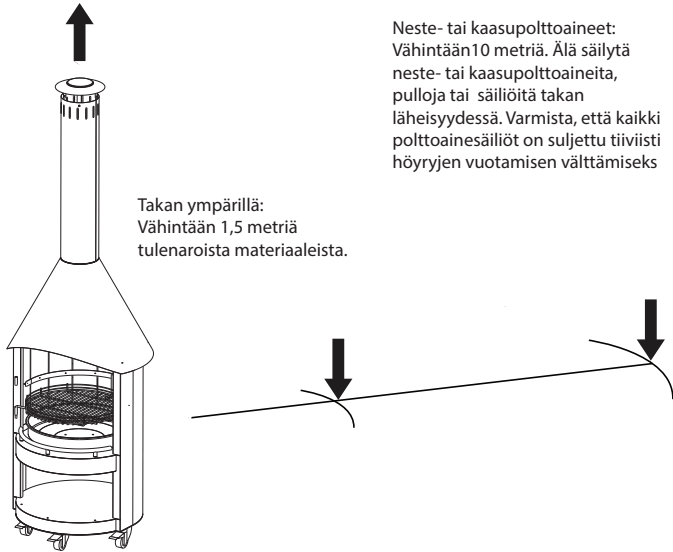

Takan ympärillä:
Vähintään 1,5 metriä
tulenaroista materiaaleista.

Neste- tai kaasupolttoaineet:
Vähintään 10 metriä. Älä säilytä
neste- tai kaasupolttoaineita,
pulloja tai säiliöitä takan
läheisyydessä. Varmista, että kaikki
polttoainesäiliöt on suljettu tiiviisti
höyryjen vuotamisen välttämiseksi

TAKAN KÄYTTÖ

TÄRKEÄÄ: ENNEN TAKAN KOKOAMISTA JA SEN ENSIMMÄISTÄ KÄYTTÖKERTAA

- Aseta takka aina tukevalle ja tasaiselle alustalle.
- Noudata kaikkia tässä ohjeessa annettuja käyttö- ja turvallisuusohjeita ennen takan käyttöä.
- Takka on peitettävä ja pidettävä kuivana aina, kun sitä ei käytetä.
- Takka on peitettävä ja suojattava sääolosuhteilta kylmillä alueilla, joilla voi esiintyä lunta ja jäätä. Älä koskaan käytä takkaa, jos takan runkoon tai piippuun on kerääntynyt jäätä.

POLTTOAINEEN TYPPI JA LISÄÄMINEN

- Takka on tarkoitettu ainoastaan puun polttamiseen.
- Älä polta takassa hiiliä tai brikettejä.
- Takassa voi polttaa pieniä halkoja (halkaisija enintään noin 100 mm), ja polttopuiden kokonaismäärä saa olla enintään 1 kg. Tämän suosituksen ylittäminen voi vahingoittaa takkaa.

ENSIMMÄINEN SYTYTYSKERTA

Kun käytät takkaa ensimmäisen kerran, aloita pienellä tulella ja anna sen palaa, kunnes ensin lisäämisi polttopuut ovat palaneet loppuun. Näin valmistat takan materiaalit käyttöä varten. Jos käytät sytyttämässä liikaa polttopuita, syntyy liikaa savua.

TULEN SYTYTTÄMINEN

- Käytä pientä määrää sytykkeitä ja sytytysainetta tai rypistettyä sanomalehteä tulen sytyttämiseen. Varmista, että tuli palaa hyvin ennen kuin lisää polttopuita.
- Kun sytykkeet ovat syttyneet kunnolla, voit pikkuhiljaa lisätä polttopuita ja antaa tulen kasvaa itsestään.
- Älä koskaan ylikuormita takkaa. Takka säteilee riittävästi lämpöä jo pienellä määrällä polttopuita.

TULEN SAMMUTTAMINEN

ÄLÄ käytä kylmää vettä liekkien sammuttamiseen, sillä tämä voi vahingoittaa takkaa.

Yleisesti ottaen tulen pitäisi aina antaa sammua itsestään. Jos tuli on kuitenkin saatava sammumaan välittömästi, käytä hiekkaa liekkien tukahduttamiseen. Muista aina, että hiilet voivat olla kuumia ja hehkua jopa muutaman päivän ajan. Kun tyhjennät takan puhdistus- tai huoltotoimenpiteitä varten, käytä apuna aina teräsämpäriä, johon keräävät hiilet ja hiekan.

HOITO JA HUOLTO

- Älä koskaan puhdistaa takkaa, kun se on kuuma tai siinä on vielä kuumia hiiliä.
- Anna takan jäähtyä aina kokonaan ennen kuin suoritat puhdistus- ja huoltotoimenpiteitä.
- Älä käytä voimakkaita kemiallisia puhdistusaineita, suihkeita tai erittäin hankaavia puhdistustyökaluja.

- Älä käytä korkeapaineisia vesisuihkulaitteita rungon pintojen puhdistamiseen, sillä tämä voi vaurioittaa rungon pintakerrosta tai irrottaa sen kokonaan.
- Kokeile puhdistusainetta aina tuotteen alapuolella sijaitsevalle pienelle alueelle varmistaaksesi, että aineen käyttö on turvallista.

JOKAISEN KÄYTTÖKERRAN JÄLKEEN

- Tyhjennä hiekka ja kaikki jäämät takasta metallisäiliöön tai -ämpäriin.
- Poista kaikki jäämät hiekasta. Voit käyttää hiekkaa uudelleen, mutta vältä märän tai kostean hiekan käyttämistä, sillä tämä nopeuttaa tulipesän ruostumista.
- Puhdista takka varovasti kostealla sienellä sekä miedolla puhdistusaineella ja lämpimällä vedellä.
- Huuhtelee takan runko puhtaalla vedellä ja anna kuivua.

SÄÄNNÖLLINEN HUOLTO

- Tarkasta takka halkeamien ja lohkeamien varalta. Jos takka on haljennut tai lohjennut, se tulee vaihtaa uuteen.

SÄILYTYS

Kun takka ei ole käytössä, se on suojattava sääolosuhteilta. Peitä takka aina, kun se ei ole käytössä, tai siirrä takka suojaan ulkotilaan tai säilytä sitä kuivassa tilassa, kuten autotallissa tai varastossa.

TAKUU

Kaikki Mustangin tuotteet on valmistettu huolellisesti ja niiden laatu testattu ennen tuotteiden lähtöä tehtaalta. Tällä grillillä ja sen osilla on 12 kuukauden takuu, joka on voimassa ostopäivästä alkaen. Takuu koskee valmistus- ja materiaalivirheitä.

Osien normaali kuluminen, ruostuminen tai ruostumisesta johtuvat viat eivät kuulu takuuseen. Esim. keraamisten pintojen halkeilu, teräspintojen värimuutokset ja ruostepikkujen ilmaantuminen ovat ajan myötä ja käytössä normaalia eivätkä estä grillin käyttöä. Takuun piiriin eivät myöskään kuulu käytössä kuluvat tai ruostuvat osat, kuten valurauta- ja ruostumattomasta teräksestä valmistetut putkipolttimet, lämmönjakopellit, grillausrilät ja -parilat ja lämmitysritilät. Itse kootavissa grilleissa asiakas asentaa ja vaihtaa osat aina itse ohjeiden mukaan. Mikäli ohjetta ei noudateta, takuu raukeaa. Lue aina käyttöohje huolella läpi ja noudata sitä. Takuu ei kata käyttöohjeiden vastaisesta käytöstä tai huollon laiminlyönnistä johtuvia jälkiä tai vikoja.

Takuu ei ole voimassa myöskään, mikäli tuotetta käytetään kaupallisessa valmistus-, myynti- tai vuokraustarkoituksessa. Takuu ei heikennä Suomessa voimassa olevaa kuluttajansuojalakia.

Jos tuotteessa tai sen osassa ilmenee vika takuuajana, ole yhteydessä maahantuojaan tai www.mustang-grill.com:in kautta Mustang Tukipalveluun. Ennen takuuvaatimusten esittämistä lue vielä käyttöohje huolella läpi ja tarkista, että olet noudattanut sitä. Maahantuojahoitoa kaikki takuukäsittelyt. Viallisen tai puuttuvan osan tilalle lähetetään uusi osa. Asiakas vastaa itse viallisen tai puuttuvan osan asentamisesta.

Takuu on voimassa vain esitettäessä kopio ostokuitista. Ostokuitista pitää ilmetä myyjäliikkeen nimi, grillin merkki ja mallinumero sekä ostopäivä. Takuuvaatimuksessa pitää olla seuraavat tiedot: grillin merkki ja mallinumero, reklamaation syy, viallisen osan osanumero osaluettelon mukaisesti, kopio ostokuitista tai selvitys ostopaikasta sekä ostopäivä, kuluttajan nimi, puhelinnumero, katuosoite, postinumero ja -toimipaikka.

SV

Gratulerar till ditt val av en Mustang-produkt! Mustangs serie med grillprodukter är designad för tillredning av god mat. I produktserien ingår ett omfattande sortiment av grill- och matlagningsprodukter. Bekanta dig med hela sortimentet på webben www.mustang-grill.com eller hos närmaste auktoriserade Mustang-återförsäljare.

Vi utvecklar ständigt Mustang-produktserien och de produkter som tillhör den. För att garantera kvaliteten har feedbacken från användarna en särskilt viktig roll i vår produktutveckling. Vi tar gärna emot feedback om produkterna på adressen mustang@mustang-grill.com.

Läs noga igenom bruksanvisningen för att få ut mest nytta av apparaten. Ytterligare information finns på adressen www.mustang-grill.com.

PACKA UPP KAMINEN

- Det krävs två personer för att lyfta ur kaminens delar från förpackningarna på grund av deras vikt.
- Lägg förpackningarna på ett jämnt underlag och placera en filt eller liknande på marken för att skydda kaminens ytor under hantering och upppackning.
- Ta försiktigt ut kaminens delar från båda förpackningarna och avlägsna allt förpackningsmaterial från produkten före första användningen.

Kaminen är utformad för att användas på en icke-brännbart underlag (till exempel sten- eller kakelplattor).

ALLMÄNNA SÄKERHETSVARNINGAR

- Använd alltid eld-/värmesäkra handskar när du hanterar kaminen.
- Placera alltid kaminen på ett icke-brännbart underlag. Om den placeras på gräs ska du alltid använda ett skyddande underlag (till exempel sten- eller kakelplattor) för att förhindra att en brand uppstår. Försäkra dig om att det omgivande gräset inte är för torrt.
- Försäkra dig om att kaminen står på ett plant, jämnt underlag och inte i en sluttning.
- Blockera inte kaminens luftintag eftersom detta kan leda till att produkten överhettas.
- Placera kaminen på avstånd från byggnadskonstruktioner.
- Kontrollera väderprognosen innan du använder kaminen. Använd inte kaminen vid stark vind.
- Håll aldrig flytande bränsle på en eld som redan är tänd.
- Se till att elden är helt släckt innan du lämnar kaminen utan uppsikt.
- Om kaminen behöver tas isär eller modifieras får det endast ske enligt beskrivningen i denna bruksanvisning.
- Avståndskraven för installationen måste följas. Läs avsnittet om installationsavstånd innan du installerar eller placerar denna kamin.
- Håll brandfarliga material (till exempel oskyddade trädäck eller möbler) på minst 1,5 m avstånd från kaminen.
- Undvik att installera eller använda kaminen på platser där direkt drag kan påverka eller fläkta på lågorna.
- Du får inte använda isoleringsmaterial för att täcka över eller omge kaminen.

SÄKERHETSVARNINGAR ANGÅENDE ANVÄNDNINGEN

- Använd inte kaminen när fullständigt eldningsförbud föreligger. Laktta alltid lokala brandvarningar.
- Gnistor och glödande kol kan sprätta ut från kaminen under användning.
- Använd inte bensin, etanol eller andra flytande bränslen för att tända eller tända om elden. Detta är farligt och kan orsaka en explosion.
- När kaminen används eller är varm ska du inte vidröra kaminens ytor eftersom de kan vara heta och orsaka brännskador.
- Fyll inte på för mycket ved i kaminen. Följ alltid rekommendationerna för maximal vedpåfyllning. Låt inte vedträn sticka ut från kaminen. Om kaminen fylls på för mycket kan den skadas av för stora lågor och

för kraftig värmebildning.

- Använd inte kaminen för andra ändamål än det avsedda.
- Se till att avlägsna alla förpackningsmaterial före användning för att förhindra oavsiktliga eld- och rökskador.
- Denna kamin är endast utformad för att elda med obehandlad barr- och lövved. Under inga omständigheter får denna kamin modifieras eller byggas om för att elda med andra bränslen än de som anges i denna bruksanvisning.
- Denna kamin får inte användas i kombination med en gasdriven eldstad eller andra bränslesystem.
- Värm inte öppnade förpackningar av plast, glas eller metall på kaminen. Tryck kan byggas upp och orsaka att förpackningen exploderar med risk för allvarliga person- eller egendomsskador.
- Flytta aldrig kaminen när den används eller är varm.
- Bränn aldrig avfallsmaterial som plast eller sopor i denna kamin.
- Använd inte kaminen under påverkan av substanser som kan försämra omdömet.
- Använd brasredskap för att fylla på bränsle och hantera elden – använd aldrig dina bara händer.
- Undvik löst sittande kläder när du använder kaminen.

SÄKERHETSVARNINGAR ANGÅENDE HANTERING AV VED

- Förvara veden på en sval, torr plats där den inte kan komma i kontakt med gnistor eller glödande kol.
- Håll ved och tändhjälpmedel (till exempel tändbitar eller tändvätska) på avstånd från barn och djur.
- Placera inte behållare med brandfarliga vätske- eller gasformiga bränslen inom 10 m från kaminen och se alltid till att alla bränslebehållare eller -flaskor i närheten är tätade för att förhindra att ångor läcker ut.

VARNING ANGÅENDE BARN OCH HUSDJUR

- Låt aldrig barn använda kaminen utan noggrann tillsyn.
- Lämna aldrig kaminen obevakad medan den används. Håll alltid koll på vad barn och husdjur gör när de vistas i närheten av kaminen. Lämna aldrig barn eller husdjur utan tillsyn i området där kaminen används. Tillåt aldrig att barn sitter eller står på någon av kaminens delar.
- Kaminen har varma ytor som kan orsaka brännskador eller skällning om de vidrörs.
- Låt alltid varma brasredskap och tillbehör svalna på en säker plats utom räckhåll för barn.
- Vi rekommenderar att du använder ett gnistgaller eller -skydd för att hindra barn och husdjur från att komma i direkt kontakt med kaminens ytor medan den används eller är varm.

SÄKERHETSVARNINGAR ANGÅENDE UNDERHÅLL OCH REPARATIONER

- Kontrollera alltid kaminen före användning – använd inte kaminen om det förekommer ett fel.
- Endast behöriga servicetekniker får utföra reparationer på produkten.
- Använd inte produkten om den har tappats eller skadats på något sätt.

VID OAVSIKTLIG BRAND

- Om det börjar brinna oavsiktligt i kaminen ska du genast släcka elden genom att kväva lågorna med sand eller en brandsläckare.
- Vi rekommenderar att du har en godkänd brandsläckare till hands i närheten av kaminen för nödsituationer.

Minsta avstånd till brännbara material

Ovanför kaminen:

Minst 4 m till brännbara material. Använd inte kaminen under markiser eller pergolor.



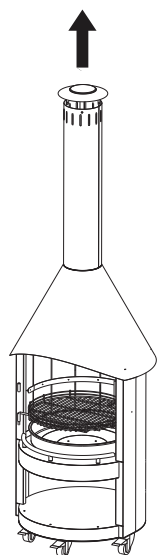

Runt kaminen:
Minst 1,5 m till eventuella
brännbara material.

Vätske- eller gasformiga bränslen:
Minst 10 m. Förvara inte flaskor
eller behållare med vätske- eller
gasformiga bränslen i närheten av
kaminen. Försäkra dig om att alla
bränslebehållare är tätt förseglade
för att förhindra att ångor läcker ut.

ANVÄNDA KAMINEN

VIKTIGT: INNAN DU MONTERAR ELLER ANVÄNDER KAMINEN FÖR FÖRSTA GÅNGEN

- Placera alltid kaminen på ett stadigt och jämnt underlag.
- Laktta alla användnings- och säkerhetsinstruktioner i denna bruksanvisning innan du använder kaminen.
- Kaminen ska alltid hållas övertäckt och torr när den inte används.
- I kalla områden där det kan förekomma snö och is måste kaminen täckas över och skyddas mot väderförhållanden. Använd aldrig kaminen om is har ansamlats på kroppen eller skorstenen.

BRÄNSLETYP OCH PÅFYLLNING

- Denna kamin är endast utformad för att eldas med ved.
- Använd inte grillkol eller briketter.
- Kaminen är utformad för eldning med små vedträn (cirka 100 mm i diameter eller mindre) och den totala mängden ved som fylls på får inte överskrida 1 kg. Om du överskrider denna rekommendation kan kaminen ta skada.

FÖRSTA ELDNINGEN

När du använder kaminen för första gången ska du alltid börja med en liten brasa och låta den första omgången ved brinna ut. Detta hjälper kaminens material att härdas och sätta sig. Om du använder för mycket ved i början kommer detta leda till kraftig rökbildning.

TÄNDA BRASAN

- Använd en liten mängd tändved och tändhjälpmedel eller tidningspapper i tussar för att få elden att ta sig. Se till att brasan brinner ordentligt innan du fyller på med mer ved.
- När tändveden brinner ordentligt kan du långsamt börja fylla på mer ved och låta elden ta sig.
- Fyll aldrig på för mycket ved i kaminen. Det behövs bara en liten mängd ved för att kaminen ska avge tillräcklig värme.

SLÄCKA ELDEN

Använd INTE kallt vatten för att släcka lågor eftersom detta kan skada kaminen.

Normalt sett ska du alltid låta brasan brinna ut. Om brasan behöver släckas omedelbart använder du sand för att kväva lågorna. Som en försiktighetsåtgärd ska du alltid komma ihåg att kol kan fortsätta att glöda och vara varm i flera dagar.

När du tömmer kaminen i rengörings- eller underhållssyfte ska du alltid lägga överbliven kol och sand i en stålhink.

SKÖTSEL OCH UNDERHÅLL

- Rengör aldrig kaminen när den är varm eller fortfarande innehåller varm kol.
- Låt alltid kaminen svalna helt före rengöring eller underhåll.

- Undvik att använda starka kemiska rengöringsmedel, sprejer eller rengöringsverktyg med hög slippeffekt.
- Använd inte en högtryckstvätt eller liknande för att rengöra ytorna på kaminkroppen eftersom detta kan skada eller avlägsna ytbeläggningen.
- Testa alltid rengöringsmedel på ett litet område på produktens undersida för att bekräfta att det är säkert att använda.

EFTER VARJE ANVÄNDNING

- Töm sand och smuts från kaminen i en behållare eller hink av metall.
- Avlägsna eventuell smuts från sanden. Sanden kan återanvändas, men undvik sand som är våt eller fuktig eftersom detta ökar korrosionshastigheten i eldskålen.
- Använd en svamp fuktad med mildt rengöringsmedel och varmt vatten för att försiktigt rengöra kaminen.
- Skölj av kaminkroppen med rent vatten och låt den torka.

PERIODISKT UNDERHÅLL

- Kaminen ska inspekteras för att säkerställa att den inte har spruckit eller delat på sig. Om kaminen har spruckit eller delat på sig behöver den bytas ut.

FÖRVARING

När kaminen inte används måste den skyddas så att den inte utsätts för extrema väderförhållanden. Täck alltid över kaminen när den inte används eller flytta den till ett täckt utrymme utomhus, eller så förvarar du den i en torr miljö som till exempel ett garage eller ett annat lämpligt förvaringsutrymme.

GARANTI

Alla Mustangs produkter är noggrant tillverkade och kvalitetstestade innan de lämnar fabriken. Den här grillen och dess delar har 12 månaders garanti som gäller från och med inköpsdatumet. Garantin täcker tillverknings- och materialfel.

Delarnas normala slitage, rostning eller fel som beror på rost täcks inte av garantin. Med tiden är det normalt att till exempel de keramiska ytorna spricker, att stållytorna ändrar färg och att rostfläckar uppstår under användning och de hindrar inte användningen av grillen. Garantin gäller inte heller delar som slits eller rostar vid användning såsom rörbrännare, värmefördelningsplåtar, grillgaller och -halster och värmegaller tillverkade av gjutjärn och rostfritt stål. När det gäller självmonterade grillar monterar och byter kunden själv delarna enligt anvisningarna. Om anvisningarna inte följs, upphör garantin att gälla. Läs alltid igenom bruksanvisningen noggrant och följ den. Garantin täcker inte spår och fel som orsakas av otillräckligt underhåll eller av användning som strider mot bruksanvisningen.

Garantin gäller heller inte om produkten används i kommersiella tillverknings-, försäljnings- eller uthyrningsändamål. Garantin försvagar inte konsumentskyddslagen som gäller i Finland.

Om ett fel upptäcks på produkten eller dess delar under garantitiden, kontakta importören eller Mustangs stödservice via www.mustang-grill.com. Läs noggrant igenom bruksanvisningen och kontrollera att du har följt den innan du framför ett garantikrav. Importören sköter all garantihantering. En ny del skickas som ersättning för en defekt eller saknad del. Kunden ansvarar själv för montering av en defekt eller saknad del.

Garantin gäller endast vid uppvisande av inköpskvitto. På inköpskvittot ska försäljarbutikens namn, grillens märke och modellnummer samt inköpsdatum framgå. Ett garantikrav ska ha följande uppgifter: grillens märke och modellnummer, orsak för reklamation, den defekta delens delnummer enligt delförteckningen, kopia på inköpskvittot eller redogörelse från inköpsstället samt inköpsdatum, konsumentens namn, telefonnummer, gatuadress, postnummer och ort.

EN

Congratulations on choosing your Mustang product! The Mustang family of barbecuing products was designed for cooking good food. Our line includes a wide range of barbecuing and cooking products. Go to www.mustang-grill.com or your nearest licensed Mustang retailer to find out more about our selection of products!

We are continually developing the Mustang line and other products it has to offer. Feedback from users plays an important role in our product development for quality assurance. We are always happy to receive any feedback on our products at mustang@mustang-grill.com.

Please carefully go over the user instructions so you will get the most out of your grill. For more information, go to: www.mustang-grill.com.

UNPACKING YOUR FIREPLACE

- Due to its weight, this product requires two people to lift the fireplace components from the packaging.
- Lay the packages on a level surface. Place, for example, a blanket on the ground to protect the surfaces of the fireplace when handling and unpacking.
- Carefully remove the fireplace components from both packages and remove all packaging materials from the product prior to first use.



The fireplace is designed to be used on a non-combustible base (e.g. pavers or tiles).

GENERAL SAFETY WARNINGS

- Always wear fire/heat proof gloves when handling the fireplace.
- Always place your fireplace on a non-combustible surface. If placing on grass, use a protective base (pavers or tiles, for example) to prevent an accidental fire starting. Ensure the surrounding grass is not too dry.
- Ensure the fireplace is placed on a firm, level surface, not on a sloping surface.
- Do not block any air inlets to the fireplace as this may cause the product to overheat.
- Position your fireplace away from any building structures.
- Check the weather forecast before using the fireplace. Do not use your fireplace during high winds.
- Never pour any liquid fuel onto a fire that is already alight.
- Make sure that the fire is completely extinguished before you leave the fireplace unattended.
- Do not disassemble or modify the fireplace in any manner other than as described within these instructions.
- Installation clearance requirements must be adhered to. Please read the section on installation clearances before installing or placing this fireplace.
- Keep any combustible materials (such as unprotected wood decks, furniture) at least 1.5 m away from the fireplace.
- Avoid installing or operating the fireplace, where a direct draft may affect or fan the flames.
- Do not cover or surround the fireplace with insulating materials.

OPERATING SAFETY WARNINGS

- Do not operate this fireplace during a total fire ban. Always observe any local fire warnings.
- The fireplace may emit sparks and embers during operation.
- Do not use gasoline, petrol, ethanol or any other liquid fuels to start or restart a fire. This is dangerous and may result in an explosion.
- While the fireplace is operating or hot, do not touch the surfaces of the fireplace as they may be hot and could cause burns.
- Do not overfill or overload the fireplace. Always observe the maximum firewood load recommendations. Do not allow wood to spill out of the fireplace body. If overloaded, excess flames and heat may damage the fireplace.
- Do not use the fireplace for any purpose other than its intended

use.

- To prevent accidental fire and/or smoke damage, remove all packaging before operating.
- This fireplace is designed to burn only untreated softwood and hardwood. Under no circumstances is this fireplace to be modified or retrofitted to burn any fuel other than what is described in these instructions.
- This fireplace must not be used in conjunction with a gas log set or any other fuel system.
- Do not heat any unopened plastic, glass or metal containers on the fireplace. Pressure may build up and cause the container to burst, resulting in serious personal injury or property damage.
- Never move the fireplace when it is operating or hot.
- Never burn waste materials such as plastic or garbage in this fireplace.
- Do not use this fireplace while under the influence of any substance that may impair judgment.
- Use fire tools to load and manage the fire – never use your bare hands.
- Avoid loose clothing while operating the fireplace.

FIREWOOD HANDLING SAFETY WARNINGS

- Store wood in a cool dry place – away from the possibility of sparks or embers.
- Keep firewood and fire starters (e.g. firelighters or lighter fluid) away from children and animals.
- Do not place any flammable liquid or gas fuels or fuel containers within 10 m around the fireplace and always ensure that any fuel containers or cylinders nearby are sealed to prevent escaping vapour.

CHILD & PET SAFETY WARNING

- Never let children operate the fireplace without close supervision.
- Never leave the fireplace unattended while in use. Monitor any child or pet activities around the fireplace at all times. Never leave children or pets unattended in the area where the fireplace is being used. Never allow children to sit or stand on any part of the fireplace.
- The fireplace contains hot surfaces that, if touched, may cause skin burns or scalding.
- Always allow hot fire tools and accessories to cool in a safe place, out of the reach of children.
- We recommend the use of a fire screen or guard to prevent children or pets from coming into direct contact with the surfaces of the fireplace while it is in use or hot.

MAINTENANCE AND REPAIR SAFETY WARNINGS

- Always check the fireplace prior to each use – do not use the fireplace if there is a fault.
- Any repairs to this product must be carried out by a qualified service person.
- Do not operate the product if it has been dropped or damaged in any manner.

IN THE EVENT OF ACCIDENTAL FIRE

- In the event of an accidental fire, immediately turn the fireplace off by smothering the flames with sand or a fire extinguisher.
- For emergency purposes, we recommend the installation of an approved fire extinguisher in the vicinity of where the fireplace is installed.

Minimum Clearances to Combustibles

Above the fireplace:

Minimum of 4 m to combustible materials. Do not use the fireplace under any awnings or pergolas.

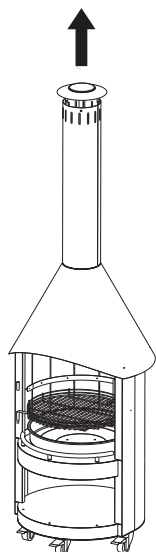

Liquid or gas fuels:
Minimum of 10 m. Do not store any liquid or gas fuels, cylinders or containers in the vicinity of the fireplace. Ensure all fuel containers are sealed tight to prevent escaping vapour.

Around the fireplace:
Minimum of 1.5 m to any combustible materials.

USING YOUR FIREPLACE

IMPORTANT: BEFORE ASSEMBLING OR USING YOUR FIREPLACE FOR THE FIRST TIME

- Always position your fireplace on a firm and level surface.
- Follow all operating & safety instructions in this manual prior to using your fireplace.
- The fireplace should be kept covered and dry at all times when not in use.
- In particularly cold regions where snow and ice may be present, the fireplace must be covered and protected from the elements. Never operate the fireplace if ice has collected on the body or flue.

FUEL TYPE & LOADING

- This fireplace is designed to burn wood only.
- Do not burn charcoal or briquettes.
- The fireplace is designed to burn small logs (approx. 100 mm in diameter or less) and a total wood load not exceeding 1 kg. Exceeding this recommendation may damage the fireplace.

FIRST FIRING

When using the fireplace for the first time, always start with a small fire and allow this to run until the initial firewood load is burnt through. This will assist the fireplace materials to cure and settle. Excessive firewood when starting will cause excessive smoke.

STARTING THE FIRE

- Use a small amount of kindling and fire starters or wadded newspaper to get the fire started. Ensure the fire is burning well before adding more firewood.
- Once the kindling is well alight, you can slowly start to add some more firewood and allow the fire to build naturally.
- Never overload the fireplace. Sufficient heat will be radiated from the fireplace with just a small load of firewood.

EXTINGUISHING THE FIRE

DO NOT use cold water to extinguish the flames as this may damage the fireplace.

Generally, the fire should always be allowed to die out naturally. However, if immediate shutdown of the fire is required, use sand to smother the flames. As a safety precaution, always remember that coals can remain hot and glowing for a few days. When emptying the fireplace for cleaning or maintenance, always use a steel bucket to retain leftover coals and sand.

CARE AND MAINTENANCE

- Never clean the fireplace when it is hot or still contains hot coals.
- Always allow the fireplace to cool completely before cleaning or maintenance.
- Avoid using harsh chemical cleaners, sprays or highly abrasive

cleaning tools.

- Do not use high-pressure water blasting devices to clean the surfaces of the fireplace body as this may damage or remove the surface coating.
- Always check any cleaning product on a small area of the underside of the product to confirm it is safe to use.

AFTER EACH USE

- Empty the sand and any debris from fireplace into a metal container or bucket.
- Remove any debris from the sand. Sand may be reused but avoid using sand that is wet or damp as this will increase the rate of corrosion in the fire bowl.
- Gently clean the fireplace with a damp sponge using a mild detergent and warm water.
- Rinse off the fireplace body with clean water and allow to dry.

PERIODIC MAINTENANCE

- The fireplace should be inspected to ensure it is not cracked or split. In the event that the fireplace is cracked or split, it should be replaced.

STORAGE

When not in use, the fireplace must be protected from exposure to extreme elements. Cover the fireplace at all times when not in use or move the fireplace to a covered outdoor space or store it in a dry environment, for example, a garage or suitable storage space.

WARRANTY

All Mustang products have been carefully manufactured and quality-tested before leaving the factory. This barbecue and its parts have a 24-month warranty from the date of purchase. The warranty covers defects in material and workmanship.

Normal wear and tear, rusting or corrosion of parts is not covered by the warranty. For example, cracking of ceramic surfaces, discoloration of steel surfaces and the occurrence of rust spots are normal during use and over time and do not affect the use of the barbecue. Nor does the warranty cover parts that are subjected to wear and tear or corrosion during use, such as cast iron and stainless-steel tube burners, heat distribution plates, cooking grates and griddles, and warming racks. In the case of self-assembled barbecues, the customer must always install and replace the parts according to the instructions. Failure to follow these instructions will invalidate the warranty. Always read through the user instructions carefully and follow them. Damage or defects resulting from improper use or neglect of maintenance are not covered by the warranty.

Nor does the warranty apply if the product is used for commercial manufacturing, sale or rental purposes.

If a product or part of the product becomes defective during the warranty period, please contact the importer or the Mustang Support Service via www.mustang-grill.com. Before submitting a warranty claim, please re-read the user instructions thoroughly to ensure that you have followed them. All warranty claims will be processed by the importer. A defective or missing part will be replaced with a new part. The customer is responsible for installing the defective or missing part.

The warranty is only valid upon presentation of a copy of the purchase receipt. The purchase receipt must include the name of the seller, the make and model number of the barbecue and the date of purchase. The warranty claim must include the following information: the make and model number of the barbecue, the reason for complaint, the part number of the defective part according to the parts list, a copy of the purchase receipt or statement of place of purchase, date of purchase, consumer's name, telephone number, street address, postal code and city.

EN

ET

Õnnitleme Teid Mustang-toote valiku puhul! Mustangi sarja grillimis-tooted on välja töötatud hea toidu valmistamiseks. Toodete hulgas on lai valik grillimis- ja toiduvalmistamistooteid. Tutvuge kõigi toodetega internetis aadressil www.mustang-grill.com või lähima Mustangi sarja toodete edasimüüja juures.

Arendame pidevalt Mustangi sarja tootevalikut ja sellesse kuuluvaid tooteid. Kasutajatelt saadav tagasiside on meie tootearenduses kvaliteedi tagamiseks eriti tähtsal kohal. Ootame meelsasti toodetesse puutuvat tagasisidet meiliaadressil mustang@mustang-grill.com.

Tutvuge hoolikalt kasutusjuhendiga, et võiksite seadme võimalused maksimaalselt ära kasutada. Lisainfot leiate aadressil www.mustang-grill.com.

KAMINA LAHTIPAKKIMINE

- Kamina suure kaalu tõttu on selle osade pakendist välja tõstmiseks vaja 2 inimest.
- Asetage pakendid tasasele pinnale ning katke pind papi või tekiga, et kaitsa kamina osi lahtipakkimise ja kokkupaneku ajal.
- Tõstke kamina osad ettevaatlikult mõlemast pakendist välja ja eemaldage neilt enne kasutamist kõik pakendmaterjalid.



Kamin on mõeldud kasutamiseks mittesüttival aluspinnal (nt sillutus-kividel või tellistel).

ÜLDISED OHUTUSJUHISED

- Kamina käsitlemisel kasutage alati tule- ja kuumuskindlaid kindaid.
- Kasutage kaminat ainult tulekindlal pinnal. Rohule paigutamisel kasutage tuleohu vältimiseks kaitsvat aluspinda (näiteks sillutuskive või telliseid). Veenduge, et ümbritsev rohi pole liiga kuiv.
- Asetage kamin kindlale ja tasasele pinnale, mitte nõlvale ega kallakule.
- Vältige õhu sissepääsuavade blokeerimist, sest see võib põhjustada toote ülekuumenemist.
- Paigutage kamin eemale mistahes ehitistest.
- Enne kamina kasutamist tutvuge ilmatega. Ärge kasutage kaminat tugeva tuulega.
- Ärge mingil juhul kallake mistahes vedelkütust põlevasse tulle.
- Ärge lahkuge kamina juurest enne, kui olete veendunud, et tuli on täielikult kustunud.
- Ärge võtke kamina osi lahti ega muutke kaminat, välja arvatud käesolevates juhistes kirjeldatud viisil.
- Kamina paigutamisel tuleb järgida nõutud kaugusi. Enne kamina paigutamist ja kasutamist lugege läbi kaugusi käsitlevad juhised.
- Hoidke kergesti süttivad materjalid (nt kaitsmata puitpinnad, mööbel jms), vähemalt 1,5 m kaugusel kaminast.
- Ärge paigutage kaminat kohta ega kasutage kohas, kus otsene tuuletõmbus võib leeki mõjutada või õhutada.
- Ärge katke ega ümbritsege kaminat isolatsioonimaterjalidega.

KASUTAMIST KÄSITLEVAD OHUTUSJUHISED

- Ärge kasutage kaminat, kui on välja kuulutatud tuletegemise keeld. Järgige kohalikke tuleohutusjuhiseid.
- Kaminast võib kasutamisel väljuda tahma ja sädemeid.
- Ärge kasutage bensiini, etanooli või mistahes muud küttevedelikku tule süütamiseks või uuesti süütamiseks. See on ohtlik ja võib põhjustada plahvatust.
- Kui kamin veel põleb või pole maha jahtunud, ärge puudutage selle pindu, sest need võivad olla kuumad ja põhjustada põletusi.
- Ärge pange kaminasse liiga palju puid. Järgige juhistes antud soovitusi puude koguse kohta. Vältige puude kaminast välja kukkumist. Kui kamin on liiga täis, võivad leegid ja kuumus seda kahjustada.
- Kasutage kaminat ainult sihipäraselt.
- Tuleohu ja suitsukahjustuste vältimiseks eemaldage kaminalt enne kasutamist pakendi kõik osad.
- See kamin on mõeldud ainult käsitlemata pehme ja kõva puidu põletamiseks. Mitte mingil juhul ei tohi seda kaminat ümber ehitada mistahes muu kütuse kasutamiseks kui käesolevas kasutusjuhendis

kirjeldatud kütus.

- Seda kaminat ei tohi kasutada üheskoos haluimitatsiooniga gaasikaminaseadmetega või teiste kütteainesüsteemidega.
- Ärge soojendage kaminat mistahes avamata plastik-, klaas- või metallpurke. Rõhk võib neis tõusta ja põhjustada purgi plahvatamist, tõsiseid kehavigastusi või varakahju.
- Ärge teisdalage põlevat või kuuma kaminat.
- Ärge põletage kaminas plastikut ega olmejäätmeid.
- Ärge kasutage seda kaminat, kui olete mistahes teie otsustusvõimet kahandava aine mõju all.
- Küttepuude lisamiseks või haldamiseks kasutage kaminatööriistu – ärge kunagi tehke seda paljakäsi.
- Kamina kasutamisel vältige lohvakaide riideid.

KÜTTEPUUDE KÄSITSEMISE OHUTUSJUHISED

- Hoidke küttepuud jahedas ja kuivas kohas – eemal sädemete ja tahma võimalikust leviulatusest.
 - Hoidke küttepuud ja süütevahendid (nt süütkuubikud ja süütevadelik) lastele ja lemmikloomadele kättesaamatus kohas.
 - Ärge asetage tuleohtlikke vedelikke või gaase lähemale kui 10 m kaminast ning veenduge alati, et mistahes kütusemahutid oleksid kindlalt suletud ja leke vältitud.
- Kamina ümbruses: Kaugus mistahes süttiva materjalini vähemalt 1,5 m.

LAPSI JA LEMMIKLOOMI KÄSITLEVAD OHUTUSJUHISED

- Ärge kunagi lubage lastel kasutada kaminat täiskasvanu järelevalveta.
- Ärge jätke küdevat kaminat kunagi järelevalveta. Jälgige laste ja lemmikloomade liikumist kamina läheduses. Ärge jätke lapsi või lemmikloomi järelevalveta küdeva kamina lähedusse. Ärge lubage lastel istuda või seista kamina osadel.
- Kaminal on kuumad pinnad, mille puudutamine võib põhjustada naha põletust ja põletushaavu.
- Laske kaminat maha jahtuda ohutus, lastele kättesaamatus kohas. Laste või lemmikloomade kontakti vältimiseks küdeva kamina kuumenenud pindadega soovitame kasutada kuumaekraani või tõket.

HOOLDUST JA REMONTI KÄSITLEVAD OHUTUSJUHISED

- Kontrollige kaminat alati enne kasutamist ja ärge kasutage mittekorras kaminat.
- Mistahes parandustöid tohib sellele tootele sooritada ainult pädev hooldustehnik.
- Ärge kasutage kaminat, kui see on maha kukkunud või vigastatud.

TULEKAHJU KORRAL

- Juhusliku tulekahju korral kustutage tuli kaminas liiva või tulekustuti abil.
- Ohutuse tagamiseks soovitame paigaldada kamina lähedusse tunnustatud tüüpi tulekustuti.

Miinumumkaugused süttivate materjalideni

Kamina kohal:
Kaugus kaminast vähemalt 4 m. Ärge kasutage kaminat varikatuse või lehtla all.

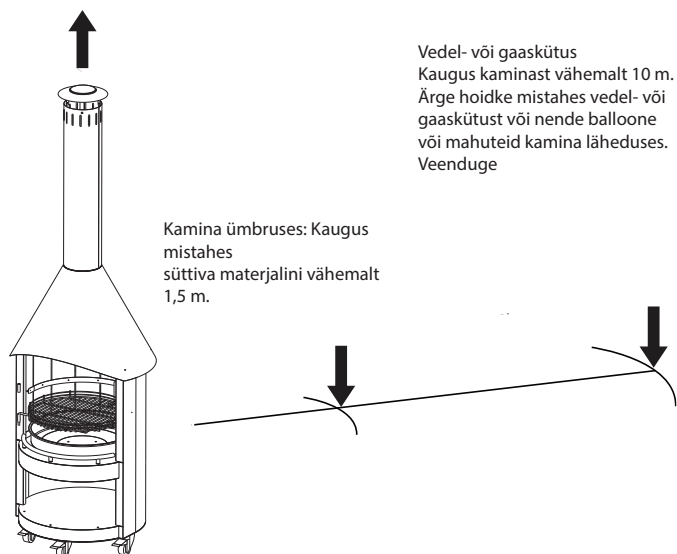

KAMINA KASUTAMINE

TÄHTIS: ENNE KAMINA KOKKUPANEKUT VÕI ESMAKORDSET KASUTAMIST

- Kamin peab olema paigutatud kindlale ja tasasele pinnale.
- Enne kamina kasutamist täitke kõik käesolevas juhendis toodud kasutus- ja ohutusjuhised.
- Kui kaminat ei kasutata, peab see olema kogu aeg kaetud ja kuiv.
- Eriti külmas piirkonnas, kus esineb lund ja jääd, peab kamin olema kaetud ja nende mõju eest kaitstud. Ärge kasutage kaminat, kui selle korpusele või lõõrile on tekkinud jää.

KÜTTEMATERJAL

- See kamin on mõeldud ainult puuküttele.
- Ärge põletage selles kaminas sütt või brikket.
- Kamina kütmiseks kasutage väiksemaid halge (läbimõõt kuni 100 mm), pannes neid alla mitte üle 1 kg. Nende soovitude eiramine võib kaminat kahjustada.

ESIMENE KÜTMINE

Kamina esimesel kütisel alustage kindlasti väikesest lõkkest ja laske sel põleda, kuni esimene halukogus on ära põlenud. See aitab kamina materjalil kõvastuda ja osadel oma kohale asetuda. Puude liigne kogus põhjustab alguses liigset soovimatut suitsemist.

TULE SÜÜTAMINE

- Tule süütamiseks kasutage väikest kogust peenikest tulehakatist ja paari süütekuubikut või kokkukeeratud ajalehte. Enne puude lisamist veenduge, et tuli põleb korralikult.
- Kui tulehakatis on korralikult süttinud, võite vähehaaval lisada mõned halud ja lasta leegil iseenesest paisuda.
- Vältige liiga suure koguse küttepuude asetamist kaminasse. Piisavalt soojust eraldub kaminast ka väheste puude korral.

TULE KUSTUTAMINE

KEELATUD on vee kasutamine tule kustutamiseks, sest see võib kaminat kahjustada.

Reeglina peaks tulel laskma kustuda loomulikul teel. Kui aga on hädavajalik kamina kohene kustutamine, kasutage leekide lämmatamiseks liiva. Ohutuse tagamiseks ärge unustage, et söed võivad jääda kuumaks ja hõõguma veel mitmeks päevaks. Kamina tühjendamisel puhastamiseks või hoolduseks kasutage järelejäädud süte ja liiva hoiustamiseks alati terasämbrist.

HOOLDUS JA REMONT

- Ärge puhastage kaminat, kui see on veel kuum või sisaldab kuumi süsi.
- Enne puhastamist või hooldust laske kaminal täielikult maha jahtuda.
- Vältige tugevate kemikaalide, spreide ja abrasiivsete puhastusmaterjalide kasutamist.

- Ärge kasutage kamina pindade puhastamiseks survepesuvahendeid, sest see võib vigastada või eemaldada pinna kattekihi.
- Katsetage puhastusvahendit väikesel alal toote alumisel küljel, et veenduda selle kasutamise ohutuses.

PÄRAST IGAKORDSET KASUTAMIST

- Tühjendage kaminasse kogunenud liiv ja praht metallanumasse või ämbrisse.
- Eemaldage praht liivast. Liiva võib kasutada korduvalt, kuid vältige märja liiva kasutamist, sest see kiirendab tulekolde roostetamist.
- Puhastage kaminat õrnalt niiske käsna, kasutades lahjat puhastusvahendit ja sooja vett.
- Loputage korpus puhta veega ja laske kuivada.

REGULAARNE HOOLDUS

- Kaminat tuleb kontrollida, et selles poleks pragusid. Pragude korral tuleb korpus välja vahetada.

HOIUSTAMINE

Kui kaminat ei kasutata, tuleb seda kaitsta äärmuslike ilmastikumõjude eest. Kui kaminat ei kasutata, katke see alati kaitsekattega või toimetage kaetud hoiukohta õues või kuivas ruumis, näiteks garaazis või muus sobivas hoiukohas.

GARANTII

Kõik Mustangi tooted on valmistatud hoolikalt ja kvaliteetselt ning enne tehastest väljumist testitud. Grillile ja selle osadele kehtib 2-aastane garantii alates toote ostupäevast. Garantii puudutab tootmis- ja materjalivigu.

Grilli osade kulumine, roostetamine ja roostetamise tagajärjel tekkinud defektid garantii alla ei kuulu. Näiteks on keraamiliste pindade lõhenemine, teraspindade värvimuutused ja roosteplekkide ilmumine aja jooksul ja toote kasutamisel tavapärased nähtused, mis ei takista grilli kasutamist. Garantii ei laiene ka sellistele kasutamise käigus kuluvatele ja roostetavatele grilli osadele nagu malmist ja roostevabast terasest valmistatud torupõletid, soojusjaotusplaadid, grillirestid ja -plaadid, soojendusrestid. Ise kokkupandavate grillide puhul paigaldab ja vahetab grilli osad alati klient ise vastavalt grilli juhendile. Juhendi mittejärgimisel kaotab garantii kehtivuse. Tutvuge alati põhjalikult kasutusjuhendiga ja täitke selles sisalduvaid tingimusi. Garantii ei kata defekte või puudusi, mille on põhjustanud grilli kasutamine selleks kasutusjuhendis mitte ettenähtud otstarbel või hooldusnõuete täitmata jätmise.

Garantii ei laiene ka olukordadele, kus toodet kasutatakse kommertslikul tootmis-, müügi- või rendieesmärgil.

Kui toote või selle osade juures ilmnevad garantiiperioodi jooksul puudused, tuleb pöörduda toote maaletooja või www.mustang-grill.com kaudu Mustangi tugiteenuste poole. Enne garantiikirja esitamist lugege veelkord põhjalikult läbi kasutusjuhend ning veenduge, et olete järginud selles sisalduvaid tingimusi. Kõikide garantiiasjadega tegeleb maaletooja. Defektse või puuduoleva osa asemele saadetakse uus osa. Defektse või puuduoleva osa paigaldamise eest vastutab klient.

Garantii kehtivuse eelduseks on ostukviitungi või selle koopia ettenäitamine. Ostukviitung peab sisaldama müüja nime, grilli marki ja mudeli numbrit ning ostukuupäeva. Garantii peab sisaldama järgmisi andmeid: grilli mark ja mudeli number, reklamatsiooni põhjus, defektse osa osanumber vastavalt osade loetelule, ostukviitungi koopia või müüja kinnitus, ostja nimi, telefoninumber, täpne aadress (tänav, maja/korteri nr, postiindeks, linn/asula/küla).

LV

Apsveicam ar Mustang izstrādājuma izvēli! Mustang grilēšanas aprīkojuma līnija ir izstrādāta kvalitatīva ēdiena gatavošanai. Tajā ietilpst plašs grilēšanas un ēdiena gatavošanas iekārtu un piederumu klāsts. Sīkāku informāciju par mūsu ražojumu sortimentu meklējiet www.mustang-grill.com vai jautājiet tuvākajam licencētajam Mustang mazumtirgotājam!

Mēs nepārtraukti pilnveidojam Mustang līnijas izstrādājumus un citas piedāvājumā esošās preces. Lietotāju atsauksmēm ir svarīga loma ražojumu pilnveidē un kvalitātes nodrošināšanā. Mēs vienmēr priecājamies saņemt atsauksmes par mūsu ražojumiem – rakstiet uz e-pasta adresi mustang@mustang-grill.com.

Lūdzam uzmanīgi izlasīt lietošanas instrukciju, lai varētu izmantot visas jaunā grila priekšrocības. Plašāka informācija pieejama www.mustang-grill.com.

KAMĪNA IZPAKOŠANA

- Kamīna svara dēļ tā sastāvdaļu izpakošanai ir vajadzīgi divi cilvēki.
- Nolieciet kastes uz līdzenas virsmas, piemēram, uz zemes izklātas segas, lai izkraušanas un izpakošanas laikā pasargātu kamīna virsmas.
- Uzmanīgi izņemiet kamīna sastāvdaļas no abām kastēm un pirms pirmās lietošanas reizes noņemiet no kamīna visus iepakojuma materiālus.



Kamīns paredzēts izmantošanai uz nedegošas pamatnes (piemēram, akmens plātnēm vai flīzēm).

VISPĀRĪGI DROŠĪBAS NORĀDĪJUMI

- Rīkojoties ar kamīnu, vienmēr lietojiet ugunsizturīgus/karstumizturīgus cimdus.
- Novietojiet kamīnu uz ugunsdrošas virsmas. Ja novietojat kamīnu uz zāles, izmantojiet aizsargpamatni (piemēram, akmens plātnes vai flīzes), lai nepieļautu nejausa ugunsgrēka izcelšanos. Raugieties, lai apkārtējā zāle nav pārāk sausa.
- Pārlicinieties, ka virsma, uz kuras kamīns novietots, ir stingra un līdzena, nenovietojiet kamīnu uz slīpas virsmas.
- Nebloķējiet gaisa ieplūdes atveres, jo tas var izraisīt kamīna pārkaršanu.
- Novietojiet kamīnu tā, lai tas neatrastos būvkonstrukciju tuvumā.
- Pirms kamīna izmantošanas pārbaudiet laika prognozi. Neizmantojiet kamīnu stipra vēja laikā.
- Nelejiet šķidro kurināmo degošās liesmās.
- Pirms atstājat kamīnu bez uzraudzības, pārlicinieties, ka uguns ir pilnīgi nodzēsta.
- Neizjauciet un nepārveidojiet kamīnu, ja tas nav paredzēts šajā instrukcijā.
- Ievērojiet uzstādīšanas attāluma prasības. Pirms kamīna uzstādīšanas vai novietošanas izlasiet sadaļu par uzstādīšanas attālumiem.
- Raugieties, lai visi degošie materiāli (piemēram, neaizsargāti koka klāji, mēbeles) atrastos vismaz 1,5 m attālumā no kamīna.
- Neuzstādiet un neizmantojiet kamīnu vietās, kur tiešs caurvējš var ietekmēt vai uzpūst liesmas.
- Neapšujiet un neapdariniet kamīnu ar izolācijas materiāliem.

AR LIETOŠANU SAISTĪTI DROŠĪBAS NORĀDĪJUMI

- Nekuriniet kamīnu ugunsgrēku kurināšanas aizlieguma periodā. Vienmēr ievērojiet vietējos brīdinājumus par ugunsbīstamību.
- No degoša kamīna var izlidot dzirksteles un izkrist kvēlojošas ogles.
- Kamīna iekurināšanai vai atkārtotai iekurināšanai neizmantojiet benzīnu, etanolu vai citu šķidro kurināmo. Tas ir bīstami un var izraisīt sprādzienu.
- Kamēr kamīns kuras vai ir karsts, nepieskarieties tā virsmām, jo tās var būt karstas un var radīt apdegumus.
- Nepārpildiet un nepārslogojiet kamīnu. Ievērojiet ieteikumus par maksimālo malkas devu. Raugieties, lai malka nekristu ārā no kamīna kurtuves. Ja kamīns ir pārslogots, pārāk spēcīgas liesmas un karstums

var to sabojāt.

- Neizmantojiet kamīnu citiem nolūkiem, izņemot tā paredzēto lietošanas veidu.
- Lai novērstu nejašu ugunsgrēku un/vai piedūmojumu, pirms kamīna iekurināšanas noņemiet visu iepakojumu.
- Šis kamīns ir paredzēts kurināšanai vienīgi ar neapstrādātu skujkoku un lapkoku malku. Kamīnu nekādā gadījumā nedrīkst pārveidot vai papildus aprīkot kurināšanai ar degvielu, kas nav minēta šajā instrukcijā.
- Kamīnu nedrīkst izmantot kopā ar gāzes vai jebkuru citu degvielas sistēmu.
- Nesildiet uz kamīna neatvērtus plastmasas, stikla vai metāla traukus. Var paaugstināties spiediens un trauks var eksplodēt, radot smagas traumas vai īpašuma bojājumus.
- Nepārvietojiet kamīnu, kamēr tas kuras vai ir karsts.
- Nededziniet kamīnā atkritumus, piemēram, plastmasu vai gruzus.
- Nelietojiet kamīnu, ja esat lietojis vielas, kas var pasliktināt spriestspēju.
- Lai pievienotu malku un uzturētu uguni, izmantojiet kamīna rīkus, – nekad nedariet to ar kailām rokām.
- Kurinot kamīnu, nevalkājiet plandošu apģērbu.

DROŠĪBAS NORĀDĪJUMI ATTIECĪBĀ UZ MALKU

- Glabājiet malku vēsā, sausā vietā pietiekami tālu no iespējamām dzirkstelēm vai kvēlojošām oglēm.
- Glabājiet malku un uguns aizdedzinātājus (piemēram, aizdedzināšanas kubiņus un aizdedzināšanas šķidrumu) bērniem un dzīvniekiem nepieejamā vietā.
- Nenovietojiet 10 m rādiusā ap kamīnu uzliesmojošus šķidrumus, gāzveida kurināmo vai degvielas tvertnes un pārlicinieties, ka tuvumā esošās degvielas tvertnes vai gāzes baloni ir hermētiski noslēgti, lai nepieļautu tvaiku noplūdi.

DROŠĪBAS NORĀDĪJUMI ATTIECĪBĀ UZ BĒRNIEM UN MĀJDZĪVNIEMIEM

- Neļaujiet bērniem bez stingras uzraudzības kurināt kamīnu.
- Neatstājiet degošu kamīnu bez uzraudzības. Uzmaniet bērnu un mājdzīvnieku aktivitātes pie kamīna. Neatstājiet bērnus vai mājdzīvniekus bez uzraudzības iekurta kamīna tuvumā. Neļaujiet bērniem sēdēt vai stāvēt uz kādas kamīna daļas.
- Kamīna virsmas spēcīgi sakarst un pieskaršanās tām var izraisīt ādas apdegumus vai applaucējumus.
- Karstiem kamīna rīkiem un piederumiem ļaujiet atdzist drošā, bērniem nepieejamā vietā.
- Iesakām izmantot kamīna ekrānu vai aizsargu, lai nepieļautu, ka bērni vai mājdzīvnieki nonāk tiešā saskarē ar kamīna virsmām, kamēr tas tiek lietots vai ir karsts.

AR APKOPI UN REMONTU SAISTĪTI DROŠĪBAS NORĀDĪJUMI

- Pirms katras lietošanas reizes pārbaudiet kamīnu un neizmantojiet to, ja konstatējat bojājumus.
- Kamīna remonts jāuztīc tikai kvalificētam servisa speciālistam.
- Neizmantojiet kamīnu, ja tas ticis nomests vai jebkādā veidā bojāts.

JA NEJAUŠI IZCEĻAS UGUNSGRĒKS

- Ja nejausi izceļas ugunsgrēks, nekavējoties to nodzēsiet, noslāpējot liesmas ar smiltīm vai ugunsdzēsības aparātu.
- Ārkārtas situācijām iesakām uzstādīt apstiprinātu ugunsdzēsības aparātu tās vietas tuvumā, kur ierīkots kamīns.

Minimālie attālumi līdz degošiem materiāliem

Virš kamīna:

Vismaz 4 m līdz degošiem materiāliem. Neizmantojiet kamīnu zem nojumēm vai lapenēm.

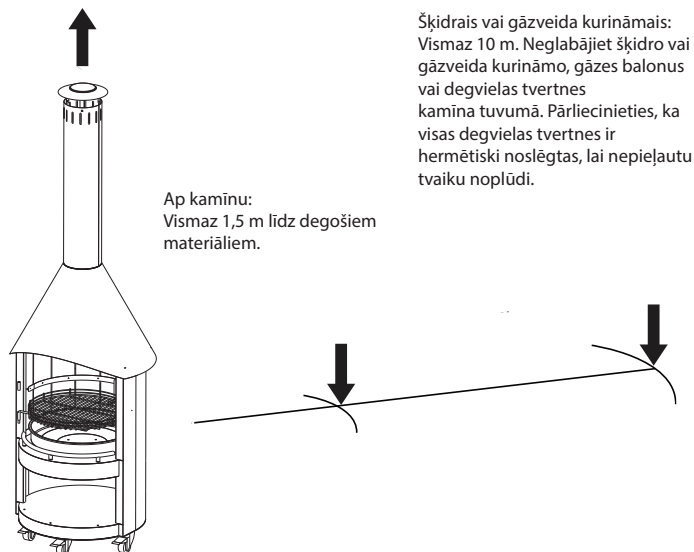

Ap kamīnu:
Vismaz 1,5 m līdz degošiem
materiāliem.

Šķidrās vai gāzveida kurināmais:
Vismaz 10 m. Neglabājiet šķidro vai
gāzveida kurināmo, gāzes balonus
vai degvielas tvertnes
kamīna tuvumā. Pārļiecinieties, ka
visas degvielas tvertnes ir
hermētiski noslēgtas, lai nepieļautu
tvaiku noplūdi.

KAMĪNA LIETOŠANA

SVARĪGI – PIRMS KAMĪNA MONTĀŽAS VAI PIRMĀS LIETOŠANAS REIZES

- Novietojiet kamīnu uz stingras un līdzenas virsmas.
- Pirms kamīna lietošanas ievērojiet visus šajā instrukcijā minētos lietošanas un drošības norādījumus.
- Ja kamīns netiek izmantots, tam vienmēr jābūt pārsegtam un sausam.
- Īpaši aukstos reģionos, kur var būt sniegs un apledojums, kamīns jāpārsež no jāaizsargā no laikapstākļu iedarbības. Nekurīniet kamīnu, ja uz tā korpusa vai dūmvada ir izveidojies ledus.

KURINĀMĀ VEIDS UN DAUDZUMS

- Šis kamīns paredzēts kurināšanai vienīgi ar malku.
- Nekurīniet to ar ogleņiem vai briketēm.
- Kamīns paredzēts kurināšanai ar mazām pagalēm (līdz aptuveni 100 mm diametrā), un malkas devas kopējais svars nedrīkst pārsniegt 1 kg. Ieteicamā daudzuma pārniegšana var sabojāt kamīnu.

PIRMĀ LIETOŠANAS REIZE

Pirmo reizi iekurot kamīnu, sāciet ar nelielu uguni un ļaujiet kamīnam lēni kurties, līdz sākotnējā malkas deva ir pilnīgi izkurināta. Tas palielinās kamīna materiālu izturību. Pārāk daudz malkas kurināšanas sākumā radīs pārāk lielus dūmus.

AIZDEDZINĀŠANA

- Lai iekurtu uguni, izmantojiet dažus iekurus un uguns aizdedzinātājus vai saburzītu avīzi. Pirms malkas pievienošanas pārļiecinieties, ka uguns ir labi iekūrusies.
- Tiklīdz iekurs ir labi aizdedzies, varat lēnām sākt pievienot malku un ļaut ugunij pakāpeniski kļūt spēcīgākai.
- Nepārslogojiet kamīnu. Kamīns izstaros pietiekami daudz siltuma arī ar nelielu malkas devu.

UGUNS NODZĒŠANA

Lai nodzēstu liesmas, NEIZMANTOJIET aukstu ūdeni, jo tas var sabojāt kamīnu.

Parasti ugunij būtu jāļauj nodzist dabiski. Tomēr, ja uguns jānodzēš nekavējoties, liesmu slāpēšanai izmantojiet smiltis. Drošības labad atcerieties, ka ogles var palikt karstas un kvēlot dažas dienas. Iztukšojot kamīnu tīrīšanai vai apkopei, pāri palikušās ogles un smiltis izberiet tērauda spainī.

TĪRĪŠANA UN APKOE

- Netīriet kamīnu, kamēr tas ir karsts vai tajā ir karstas ogles.
- Pirms tīrīšanas vai apkopes ļaujiet kamīnam pilnīgi atdzist.

- Neizmantojiet kodīgus ķīmiskus tīrīšanas līdzekļus, aerosolus vai ļoti abrazīvus tīrīšanas rīkus.
- Neizmantojiet augstspiediena ūdens strūklu iekārtas, lai tīrītu kamīna korpusa virsmas, jo tas var sabojāt vai iznīcināt virsmu pārklājumu.
- Pārbaudiet tīrīšanas līdzekli uz neliela laukuma kamīna apakšā, lai pārļiecinātos, ka tas ir droši lietojams.

PĒC KATRAS LIETOŠANAS REIZES

- Izberiet kamīna smiltis un gružus metāla traukā vai spainī.
- Aizvēciet no smiltīm gružus. Smiltis var izmantot atkārtoti, bet neizmantojiet slapjas vai mitras smiltis, jo tas paātrinās kurtuves koroziju.
- Saudzīgi notīriet kamīnu ar mitru sūkli, izmantojot maigu mazgāšanas līdzekli un siltu ūdeni.
- Noskalojiet kamīna korpusu ar tīru ūdeni un ļaujiet nožūt.

PERIODISKĀ APKOE

- Kamīns jāpārbauda, lai pārļiecinātos, vai tas nav saplaisājis un tajā nav izveidojušās spraugas. Ja kamīns ir saplaisājis vai tajā izveidojušās spraugas, tas jānomaina.
- Lai uzturētu kamīna izskatu, tas periodiski jāpārkrāso. Izvēloties piemērotu krāsu, atcerieties, ka jāizmanto tikai karstumizturīgas krāsas, kas paredzētas krāsniem vai kamīniem.

UZGLABĀŠANA

Ja kamīns netiek izmantots, tas jāaizsargā no nelabvēlīgu laikapstākļu iedarbības. Ja kamīns netiek izmantots, pārsežiet to ar pārklāju vai pārvietojiet uz segtu ārtelpu, vai glabājiet sausā vietā, piemēram, garāžā vai piemērotā uzglabāšanas telpā.

GARANTĪJA

Visu Mustang izstrādājumu ražošanā ir ievērota īpaša rūpība, un, pirms tie atstāj rūpnīcu, tiem ir veikta kvalitātes pārbaude. Šim grilam un tā detaļām tiek dota 12 mēnešu garantija kopš iegādes datuma. Garantija attiecas uz materiālu un ražošanas defektiem.

Garantija nav attiecināma uz normālu nolietojumu un nodilumu, detaļu rūšēšanu vai koroziju. Piemēram, keramisko virsmu plaisāšana, tērauda virsmu krāsas izmaiņas un rūsas traipu parādīšanās lietošanas procesā un laika gaitā ir normālas parādības un neietekmē grila izmantošanu. Tāpat garantija neattiecas uz detaļām, kuras lietošanas laikā ir pakļautas nolietojumam un nodilumam vai korozijai, piemēram, čuguna vai nerūsējošā tērauda degļi, karstuma deflektori, grila restes un pannas, kā arī režģu plaukti uzsildīšanai. Izmantojot grilus, ko var salikt paši lietotāji, klientiem detaļu montāža un nomaiņa vienmēr jāveic atbilstoši norādījumiem. Neievērojot šos norādījumus, garantija nav spēkā. Vienmēr uzmanīgi izlasiet un ievērojiet lietošanas instrukcijas. Garantija nesedz bojājumus vai defektus, kas rodas nepareizas lietošanas vai neveiktas apkopes rezultātā.

Tāpat garantija nav spēkā, ja izstrādājums tiek lietots komerciālai ražošanai, pārdošanai vai iznomāšanai.

Ja izstrādājumam vai kādai tā daļai garantijas laikā rodas bojājums, lūdz, sazinieties ar importētāju vai Mustang atbalsta dienestu ar tīmekļa vietnes www.mustang-grill.com starpniecību. Pirms garantijas prasības iesniegšanas uzmanīgi pārļieciniet lietošanas instrukciju, lai pārļiecinātos, ka ir ievēroti tajā sniegtie norādījumi. Visas garantijas prasības izskata importētājs. Bojāta vai iztrūkstošā detaļa tiek nomaiņāta pret jaunu. Par jaunās detaļas montāžu bojātās vai trūkstošās daļas vietā ir atbildīgs klients.

Garantija ir spēkā, tikai uzrādot pirkuma čeka kopiju. Pirkuma čeka jābūt norādītam pārdevēja nosaukumam, grila ražotājam un modelim, un iegādes datumam. Garantijas prasībā jābūt iekļautai šādai informācijai: grila ražotājs un modelis, sūdzības iemesls, bojātās detaļas numurs saskaņā ar detaļu sarakstu, pirkuma čeka kopija vai pārdevēja izsniegts pirkumu apliecināošs dokuments, pirkuma datums, klienta vārds, uzvārds, tālruna numurs, adrese ar ielas, pasta indeksa un apdzīvotās vietas norādi.

LT

Sveikiname išsirinkus „Mustang“ gaminį! „Mustang“ kepsninių gaminių šeima sukurta geram maistui ruošti. Mūsų liniją sudaro įvairūs kepsninių ir kiti valgio gaminių gaminiai. Norėdami daugiau sužinoti apie mūsų gaminių asortimentą, eikite adresu www.mustang-grill.com arba į artimiausią licencijuotą „Mustang“ mažmeninės prekybos vietą!

Nuolatos tobuliname „Mustang“ liniją ir kitus siūlomus gaminius. Kuriant gaminius svarbų vaidmenį vaidina naudotojų atsiliepimai, padedantys užtikrinti kokybę. Labai džiaugtumėmės, jei atsiliepimus apie mūsų gaminius pateiktumėte adresu mustang@mustang-grill.com.

Prašome nuodugniai susipažinti su naudotojo instrukcija, kad galėtumėte kuo labiau išnaudoti kepsninės privalumus. Norėdami gauti daugiau informacijos eikite adresu: www.mustang-grill.com.

ŽIDINIO IŠPAKAVIMAS

• Dėl šio gaminio svorio, norint iškelti židinio komponentus iš pakuotės, reikalingi du žmonės.

• Padėkite pakuotę ant lygaus paviršiaus, patieskite ant žemės, pvz., antklodę, kad apsaugotumėte židinio paviršių, jį keldami ir išpakuodami.

• Židinio komponentus atsargiai išimkite iš abiejų pakuočių ir prieš naudodami pirmą kartą nuo gaminio nuimkite visas pakavimo medžiagas.

Židinytis skirtas naudoti ant nedegaus pagrindo (pvz., trinkelėlių ar plytelių).

BENDRIEJI SAUGOS ĮSPĖJIMAI

- Dirbdami su židiniu, visada mūvėkite ugniai / karščiui atsparias pirštines.
- Židinį visada statykite ant nedegaus paviršiaus. Jei statote ant žolės, naudokite apsauginį pagrindą (pvz., trinkeles ar plyteles), kad netyčia nekiltų gaisras. Įsitinkite, kad aplinkinė žolė nėra pernelyg sausa.
- Židinytis turi būti pastatytas ant tvirto lygaus paviršiaus, kur nėra nuolydžio.
- Neuždenkite židinio oro įleidimo angų, nes gaminytis gali perkaisti.
- Židinį pastatykite atokiau nuo pastatų konstrukcijų.
- Prieš naudodami židinį patikrinkite orų prognozę. Nenaudokite židinio esant stipriam vėjui.
- Niekada nepilkite skysto kuro ant jau degančios ugnies.
- Prieš palikdami židinį be priežiūros įsitinkite, kad ugnis visiškai užgesusi.
- Neardykite ir niekaip nekeiskite židinio, išskyrus kaip aprašyta šioje instrukcijoje.
- Privaloma laikytis reikalavimų dėl montavimo metu būtinų išlaikyti atstumų. Prieš montuodami arba statydami šį židinį perskaitykite skyrių apie montavimo metu būtinus išlaikyti atstumus.
- Visos degios medžiagos (pvz., neuždengta medinė terasa, baldai) nuo židinio turi būti mažiausiai 1,5 m atstumu.
- Nemontuokite ir nenaudokite židinio ten, kur tiesioginis skersvėjis gali paveikti arba pakurstyti liepsnas.
- Židinio negalima uždegti arba apsupti izoliuojančiomis medžiagomis.

ĮSPĖJIMAI DĖL EKSPLOATAVIMO SAUGOS

- Nenaudokite šio židinio, kai paskelbtas visiškas draudimas deginti laužus. Visada atsižvelkite į vietinius įspėjimus dėl gaisrų.
- Naudojimo metu iš židinio gali sklirti kibirkštys ir karšti pelenai.
- Norėdami pirmą kartą ar pakartotinai uždegti ugnį, nenaudokite benzino, etanolio ar kitokių skystųjų degalų. Tai pavojinga ir gali sukelti sprogamą.
- Kol židinytis dega arba yra vis dar karštas, nelieskite židinio paviršių, nes jie gali būti įkaitę ir nudeginti.
- Neprikraukite į židinį per daug malkų. Visada laikykitės rekomendacijų dėl didžiausios malkų įkrovos. Neleiskite malkoms kristi iš židinio. Jei prikrauta per daug malkų, per didelės liepsnos ir karštis gali suga-

dinti židinį.

- Židinį naudokite tik pagal paskirtį.
- Kad išvengtumėte žalos dėl gaisro ir (arba) dūmų, prieš naudodami nuimkite visas pakuotės medžiagas.
- Šis židinytis skirtas tik neapdorotai minkštajai ir kietajai medienai deginti. Jokiomis aplinkybėmis negalima šio židinio keisti ar modifikuoti taip, kad jame būtų galima deginti kitokį nei šioje instrukcijoje aprašytą kūrą.
- Šio židinio negalima naudoti su dujinio židinio rąstų komplektu ar kokia nors kitokia kuro sistema.
- Ant židinio nešildykite neatidarytų plastikinių, stiklinių ar metalinių indų. Gali susidaryti slėgis, kuriam sprogius galima sunkiai susižeisti arba sugadinti turtą.
- Niekada nejudinkite židinio, kai jis dega arba yra karštas.
- Niekada šiame židinyje nedeginkite atliekų, pvz., plastiko ar šiukšlių.
- Nenaudokite šio židinio paveikti kokių nors medžiagų, dėl kurių sunkiau sveikai mąstyti.
- Židiniui užkrauti ir ugniai prižiūrėti naudokite židinio įrankius – niekada to nedarykite plikomis rankomis.
- Kūrendami židinį, nedėvėkite palaidų drabužių.

SAUGOS ĮSPĖJIMAI DĖL MALKŲ TVARKYMO

- Malkas laikykite vėsioje sausoje vietoje, atokiau nuo galimų žiežirbų ar karštų pelenų.
- Malkas ir pagalbines uždegimo priemones (pvz., ugnies įdegtukas ar uždegimo skystį) saugokite nuo vaikų ir gyvūnų.
- Degiųjų skysčių, dujinių degalų arba degalų talpyklų nelaikykite arčiau kaip 10 m atstumu nuo židinio ir visada įsitinkite, jog netoliese esančios degalų talpyklos ar balionai yra sandariai uždaryti, kad degalai negaruotų.

ĮSPĖJIMAS DĖL VAIKŲ IR AUGINTINIŲ SAUGOS

- Niekada neleiskite vaikams kūrenti židinio be atidžios priežiūros.
- Niekada nepalikite degančio židinio be priežiūros. Visada stebėkite, ką veikia vaikai ar augintiniai prie židinio. Niekada nepalikite vaikų ar augintinių be priežiūros toje vietoje, kur dega židinytis. Niekada neleiskite vaikams sėdėti ar stovėti ant bet kurios židinio dalies.
- Židinytis turi karštų paviršių, kurie palietus gali sukelti odos nudegimus.
- Visada leiskite karšties židinio įrankiams ir priedams atvėsti vaikams nepasiekiamoje vietoje.
- Mes rekomenduojame naudoti židinio ekraną arba apsaugą, kad vaikai ar augintiniai neprisiliestų prie židinio paviršių, kai jis dega arba yra karštas.

SAUGOS ĮSPĖJIMAI DĖL PRIEŽIŪROS IR REMONTO

- Kaskart prieš naudodami visada patikrinkite židinį – jei yra gedimas, nenaudokite jo.
- Visus šio gaminio remonto darbus turi atlikti kvalifikuotas techninės priežiūros specialistas.
- Nenaudokite gaminio, jei jis buvo numestas ar kitaip apgadintas.

ATSITIKTINAI KILUS GAISRUI

- Atsitiktinai kilus gaisrui, nedelsdami užgesinkite židinį nuslopindami liepsną smėliu ar gesintuvu.
- Avariniais tikslais rekomenduojame turėti pasiruošus patvirtintą gesintuvą netoli nuo židinio įrengimo vietos.

Minimalūs atstumai iki degių medžiagų

Virš židinio:

Mažiausiai 4 m iki degių medžiagų. Nenaudokite židinio po stoginėmis ar pavėsinėmis.



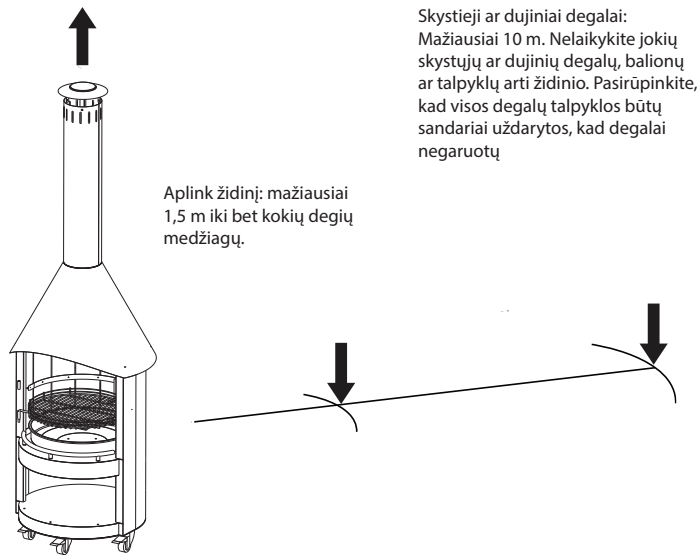

Aplink židinį: mažiausiai 1,5 m iki bet kokių degių medžiagų.

Skystieji ar dujiniai degalai: Mažiausiai 10 m. Nelaikykite jokių skystųjų ar dujinių degalų, balionų ar talpyklų arti židinio. Pasirūpinkite, kad visos degalų talpyklos būtų sandariai uždarytos, kad degalai negaruotų

ŽIDINIO NAUDOJIMAS

SVARBU: PRIEŠ SURENKANT ARBA PIRMĄ KARTĄ NAUDOJANT ŽIDINĮ

- Visada statykite židinį ant tvirto ir lygaus paviršiaus.
- Prieš naudodami židinį įvykdykite visus naudojimo ir saugos nurodymus, pateiktus šioje instrukcijoje.
- Kai židinytis nenaudojamas, jis visą laiką turi būti uždengtas ir sausas.
- Židinytis turi būti uždengtas ir apsaugotas nuo nepalankių oro sąlygų – ypač tai galioja šaltose vietose, kur gali būti sniego ir ledo. Niekada nenaudokite židinio, jei ant korpuso ar dūmtraukio susikauptė ledo.

KURO RŪŠIS IR KROVIMAS

- Šiame židinyje skirta deginti tik malkas.
- Nenaudokite anglių ar briketų.
- Šis židinytis skirtas nedidelėms malkoms (apytiksl. 100 mm ar mažesnio skersmens) deginti, o bendra malkų įkrova turi neviršyti 1 kg. Viršijus rekomenduojamą kiekį, galima apgadinti židinį.

KŪRENIMAS PIRMĄ KARTĄ

Naudodami židinį pirmą kartą, visada pradėkite nuo nedidelio laužo ir kūrenkite, kol išdegs pradinė malkų įkrova. Tai padės židinio medžiagoms sukietėti ir susistovėti. Pridėjus per daug malkų pirmą kartą kūrenant, susidarys didelis kiekis dūmų.

UŽDEGIMAS

- Uždegimui naudokite nedidelį kiekį prakurų, pagalbinių uždegimo priemonių ar suglamžytų laikraščių. Prieš pridėdami daugiau malkų įsitikinkite, kad ugnis įsidedė.
- Kai prakuros įsideds, galite lėtai pradėti dėti daugiau malkų, kad ugnis savaime sustiprėtų.
- Niekada neperkraudkite židinio. Net įdėjus nedaug malkų, židinytis spinduliuos pakankamai šilumos.

UŽGESINIMAS

Liepsnai užgesinti **NENAUDOKITE** šalto vandens, nes galite apgadinti židinį.

Paprastai rekomenduojama ugniai visada leisti savaime užgesti. Tačiau jei prireikė nedelsiant užgesinti ugnį, liepsnomis nuslopinti naudokite smėlį. Atsargumo priemonė – visada atminkite, kad anglys gali išlikti karštos ir žioruoti keletą dienų. Kai norint išvalyti židinį ar atlikti priežiūros darbus jį reikia ištuštinti, visada naudokite plieninį kibirą likusioms anglims ir smėliui supilti.

PRIEŽIŪRA

- Niekada nevalykite židinio, kai jis karštas arba jame vis dar yra karštų žarijų.
- Prieš valydami židinį ar atlikdami priežiūros darbus, visada leiskite jam visiškai atvėsti.
- Nenaudokite agresyvių cheminių valiklių, purškalo ar stipriai abrazyvinių valymo priemonių.

- Nenaudokite aukšto slėgio vandens purškimo įtaisų židinio korpuso paviršiams valyti, nes galite sugadinti arba pašalinti paviršiaus dangą.
- Visada patikrinkite visus valymo produktus ant nedidelio ploto gaminio apačioje, kad įsitikintumėte, jog juos saugu naudoti.

PO KIEKVIENO NAUDOJIMO

- Išpilkite smėlį ir visas atliekas iš židinio į metalinį indą ar kibirą.
- Išrinkite visas atliekas iš smėlio. Smėlį galima panaudoti pakartotinai, tačiau nenaudokite šlapio ar drėgno smėlio, nes jis paspartins koroziją židinio ugniakure.
- Švelniai nuvalykite židinį drėgna kempine, naudodami švelnų ploviklį ir šiltą vandenį.
- Nuplaukite židinio korpusą švariu vandeniu ir leiskite išdžiūti.

PERIODINĖ PRIEŽIŪRA

- Būtina apžiūrėti, ar židinytis nėra įtrūkęs ar suskilęs. Jei židinytis įtrūkęs ar suskilęs, jį reikia pakeisti.

LAIKYMAS

Kai židinytis nenaudojamas, jį reikia apsaugoti nuo nepalankių oro sąlygų poveikio. Nenaudojamą židinį visą laiką laikykite uždengtą ar perkelkite į uždengtą lauko erdvę arba laikykite įrenginį sausoje aplinkoje, pavyzdžiui, garaže ar tinkamame sandėlyje.

GARANTIJA

Visi „Mustang“ gaminiai yra kruopščiai pagaminti, o jų kokybę patikrinta prieš jiems paliekant gamyklą. Šiai kepsninei ir jos dalims taikoma 12 mėnesių garantija, galiojanti nuo pirkimo datos. Garantija taikoma medžiagų ir gamybos defektams.

Garantija netaikoma įprastam dalių nusidėvėjimui, rūdijimui ir korozijai. Pavyzdžiui, keraminių paviršių skilinėjimas, plieninių paviršių spalvos pasikeitimas ir rūdžių dėmių atsiradimas yra įprasti reiškiniai, atsirandantys naudojant gaminį ir laikui bėgant, bei neturi įtakos kepsninės veikimui. Taip pat garantija netaikoma dalims, kurios naudojant dėvisi ar yra veikiamos korozijos, pvz., ketaus ir nerūdijančio plieno degikliai, karščio paskirstymo plokštės, kepimo grotelės ir plokštės bei šildymo padėklai. Jei kepsninę surenka pats klientas, jis visada turi montuoti ir keisti dalis pagal instrukciją. Nepaisant šių instrukcijų garantija negalios. Visada įdėmiai perskaitykite naudotojo instrukcijas ir jų laikykitės. Pažeidimams ir defektams, atsiradusiems dėl netinkamo naudojimo ar aplaidumo atliekant priežiūrą, garantija netaikoma.

Taip pat garantija netaikoma, jei gaminys naudojamas komerciniais tikslais, prekybai ar nuomai.

Jei gaminys ar gaminio dalis garantiniu laikotarpiu sugenda, kreipkitės į importuotoją arba „Mustang“ pagalbos tarnybą svetainėje www.mustang-grill.com. Prieš pateikdami garantinę pretenziją dar kartą įdėmiai perskaitykite naudotojo instrukciją ir įsitikinkite, kad jos laikėtės. Visas garantines pretenzijas tvarkys importuotojas. Sugedusi arba trūkstama dalis bus pakeista nauja. Klientas atsakingas už sugedusios arba trūkstamos dalies montavimą.

Garantija galioja tik pateikus pirkimo kvito kopiją. Pirkimo kvite turi būti nurodytas pardavėjo pavadinimas, kepsninės gamintojas ir modelio numeris bei pirkimo data. Garantinėje pretenzijoje turi būti pateikta tokia informacija: kepsninės gamintojas ir modelio numeris, skundo priežastis, sugedusios dalies numeris pagal dalių sąrašą, pirkimo kvito kopija arba pareiškimas, nurodantis pirkimo vietą, pirkimo data, vartotojo vardas ir pavardė, telefono numeris, adresas, pašto kodas ir miestas.



RU

Поздравляем! Вы стали обладателем продукта фирмы Mustang! Линия продуктов для гриля и барбекю Mustang предназначена для качественного приготовления пищи. Мы предлагаем широкий ассортимент товаров для гриля и кухонных принадлежностей. Посетите ближайшую официальную точку розничной продажи, где представлены наши продукты, или же посетите наш сайт по адресу www.mustang-grill.com и узнайте всё, что вас интересует, о нашей продукции!

Линейка Mustang постоянно развивается. Мы также беспрестанно работаем над усовершенствованием всех остальных товаров, которые мы производим. Обратная связь с потребителем является важнейшим элементом нашей системы контроля качества. Мы с удовольствием узнаем ваше мнение о нашей продукции — пишите нам по адресу mustang@mustang-grill.com.

Рекомендуем ознакомиться с руководством по эксплуатации как можно внимательнее, чтобы полностью использовать потенциал вашего гриля. Более подробную информацию можно получить на сайте: www.mustang-grill.com.

РАСПАКОВКА КАМИНА

- Для извлечения компонентов из упаковки, в связи с их большим весом, понадобятся два человека.
- Расположите упаковку на ровной поверхности. Чтобы не допустить повреждения поверхностей камина при распаковывании, расстелите на земле, например, простыню или одеяло.
- Осторожно извлеките компоненты камина из обеих упаковок и удалите с камина все упаковочные материалы.



Камин предназначен для использования на негорючем основании (например, на брусчатке или тротуарной плитке).

ОБЩИЕ ПРЕДУПРЕЖДЕНИЯ ПО БЕЗОПАСНОСТИ

- При работе с камином всегда надевайте огне-/теплозащитные перчатки.
- Всегда устанавливайте камин на негорючей поверхности. Во избежание пожара при размещении камина на траве используйте негорючее защитное основание (например, из брусчатки или плитки). Убедитесь в том, что трава вокруг камина не слишком сухая.
- Убедитесь в том, что камин установлен на твердой и ровной, не наклонной, поверхности.
- Не закрывайте воздухозаборники камина, так как это может привести к его перегреву.
- Размещайте камин вдали от любых строительных конструкций.
- Перед использованием камина ознакомьтесь с прогнозом погоды. Не пользуйтесь камином во время сильного ветра.
- Ни в коем случае не заливайте жидкое топливо в горящее пламя!
- Прежде чем оставить камин без присмотра, убедитесь, что огонь полностью потушен.
- Не разбирайте и не модифицируйте камин каким-либо способом, не предусмотренным этим руководством.
- При установке камина должны соблюдаться требования к минимальным расстояниям. Перед установкой или размещением камина ознакомьтесь с разделом, посвященным минимальным расстояниям до горючих предметов.
- Размещайте горючие материалы (например, незащищенные деревянные настилы или мебель) на расстоянии не менее 1,5 м от камина.
- Избегайте установки или использования камина в местах, где потоки воздуха могут вызвать вспышки пламени.
- Не накрывайте и не окружайте камин изоляционными материалами.

ПРЕДУПРЕЖДЕНИЯ, КАСАЮЩИЕСЯ БЕЗОПАСНОСТИ В ПРОЦЕССЕ ЭКСПЛУАТАЦИИ

- Не используйте камин, когда действует полный запрет на разведение огня. Всегда соблюдайте все местные требования по пожарной безопасности.
- В процессе использования из камина могут вылетать угли и искры.
- Не используйте для разведения и поддержания огня бензин, этанол или любое другое жидкое топливо! Это может привести к взрыву!
- Когда камин используется или нагрет, не прикасайтесь к его нагревающимся поверхностям, поскольку они могут быть горячими и прикосновение к ним может привести к ожогам.
- Не переполняйте и не перегружайте камин. Соблюдайте рекомендации по максимальной загрузке дров в камин. Не допускайте выпадения дров из корпуса камина. В случае перегрузки избыточное пламя и тепло могут повредить камин.
- Не используйте камин в каких-либо иных целях помимо его основного предназначения.
- Во избежание случайного возгорания и/или ущерба, который может быть причинен дымом, перед началом эксплуатации камина снимите с него все упаковочные материалы.
- Камин предназначен для сжигания только необработанной мягкой или твердой древесины. Ни при каких обстоятельствах не модифицируйте камин и не приспособляйте его для сжигания любого другого топлива, кроме того, что указано в настоящем руководстве.
- Камин нельзя использовать с газовым или любым другим топливным оборудованием.
- Не нагревайте на камине закрытые пластиковые, стеклянные или металлические контейнеры. Повышение давления внутри контейнеров может привести к взрыву, что, в свою очередь, может повлечь серьезные травмы или повреждение имущества.
- Ни в коем случае не перемещайте нагретый или используемый камин!
- Ни в коем случае не сжигайте в камине отходы, такие как пластик и прочий мусор!
- Не используйте камин, находясь под воздействием каких-либо веществ, влияющих на сознание и восприятие действительности.
- Для загрузки топлива и регулировки пламени всегда используйте предназначенные для этого инструменты – не пытайтесь делать это голыми руками!
- При работе с камином избегайте использования свободной одежды.

ОБЕСПЕЧЕНИЕ БЕЗОПАСНОСТИ ПРИ ОБРАЩЕНИИ С ДРОВАМИ

- Храните древесину в сухом прохладном месте, вдали от источников искр или тлеющих углей.
- Храните дрова и средства для розжига вдали от детей и животных.
- Не размещайте горючие жидкости, газовое топливо или топливные емкости на расстоянии менее 10 метров от камина и всегда следите за тем, чтобы находящиеся поблизости топливные емкости и баллоны были плотно закрыты и не выпускали топливных паров.

ПРЕДУПРЕЖДЕНИЯ, КАСАЮЩИЕСЯ БЕЗОПАСНОСТИ ДЕТЕЙ И ЖИВОТНЫХ

- Ни в коем случае не позволяйте детям пользоваться камином без присмотра со стороны взрослых!
- Никогда не оставляйте используемый камин без присмотра! Постоянно следите за действиями детей или домашних животных у камина. Никогда не оставляйте детей или домашних животных без присмотра в местах, где используется камин. Никогда не позволяйте детям сидеть или стоять на какой-либо части камина.
- В конструкции камина имеются нагревающиеся поверхности, прикосновение к которым может вызвать ожоги.
- Держите горячие инструменты и приспособления в безопасном, недоступном для детей месте.
- Для предотвращения прямого контакта детей или домашних животных с горячими поверхностями камина мы рекомендуем

использовать противопожарный экран или ограждение.

ПРЕДУПРЕЖДЕНИЯ, КАСАЮЩИЕСЯ БЕЗОПАСНОСТИ ПРИ ОБСЛУЖИВАНИИ И РЕМОНТЕ

- Проверяйте камин перед каждым использованием – не используйте камин при наличии неисправностей.
- Ремонт устройства должен выполняться квалифицированным специалистом по обслуживанию.
- Не используйте устройство, если оно падало или было каким-то образом повреждено.

ДЕЙСТВИЯ В СЛУЧАЕ ПОЖАРА

- В случае непредвиденного возгорания немедленно погасите пламя в камине с помощью песка или огнетушителя.
- Для экстренных случаев рекомендуем держать в непосредственной близости от места установки камина подходящий, одобренный огнетушитель.

Требования к минимальному расстоянию между камином и горючими материалами

Над камином:

Не менее 4 метров от горючих материалов. Не используйте камин под навесами или в беседках.

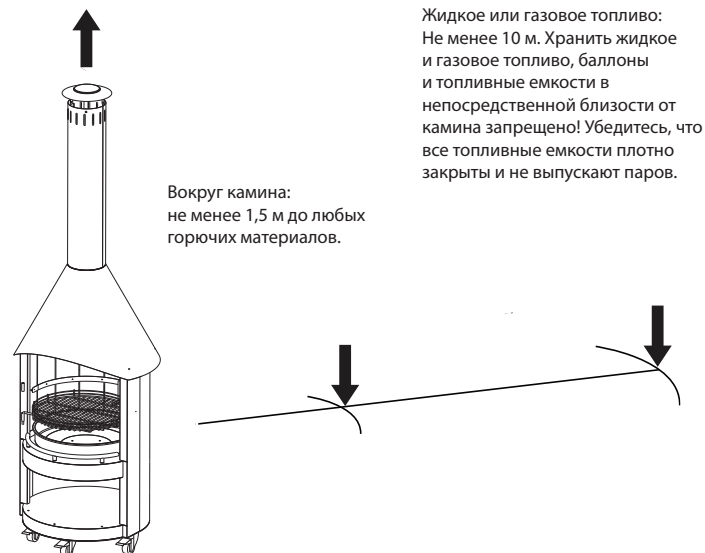

ИСПОЛЬЗОВАНИЕ КАМИНА

ВАЖНО! ПЕРЕД СБОРКОЙ ИЛИ ПЕРВЫМ ИСПОЛЬЗОВАНИЕМ КАМИНА:

- Всегда устанавливайте камин на твердую, ровную поверхность.
- Приступая к использованию камина, соблюдайте инструкции по эксплуатации и безопасности, приведенные в этом руководстве.
- Камин, когда он не используется, должен храниться в накрытом и сухом виде.
- Особенно важно накрывать и защищать камин от климатического воздействия в холодных регионах, где бывает снег и лед. Никогда не используйте камин, если на его корпусе или дымоходе скопился лед.

ТИП ТОПЛИВА И ЕГО ЗАГРУЗКА

- Камин предназначен только для сжигания дров.
- Не сжигайте в камине древесный уголь или брикеты.
- Камин предназначен для сжигания небольших поленьев (не более 100 мм в диаметре). Общее количество не должно превышать 1 кг. Пренебрежение этой рекомендацией может привести к повреждению камина.

ПЕРВЫЙ РОЗЖИГ

Используя камин в первый раз, начните с разведения небольшого огня и дайте первым загруженным дровам прогореть до конца.

Это позволит материалам камина осесть и стабилизироваться. Чрезмерное количество дров при первом розжиге может вызвать чрезмерное задымление.

РАЗВЕДЕНИЕ ОГНЯ

- Для разведения огня воспользуйтесь небольшим количеством растопочного материала или газетой. Прежде чем добавлять дрова, убедитесь, что огонь хорошо горит.
- Когда растопочные материалы воспламятся, вы можете начать постепенно добавлять дрова, дав огню разгореться естественным путем.
- Не перегружайте камин! Камин вырабатывает достаточно тепла даже с небольшим количеством дров.

ТУШЕНИЕ ОГНЯ

Не используйте для тушения пламени холодную воду, так как это может повредить камин.

Как правило, огонь в камине должен угасать естественным образом. Однако если его необходимо погасить немедленно, воспользуйтесь песком. При этом помните, что угли и зола могут оставаться горячими в течение еще нескольких дней.

Извлекая из топки остатки угля или песок для последующей чистки или обслуживания камина, всегда пользуйтесь стальным ведром.

УХОД И ОБСЛУЖИВАНИЕ

- Ни в коем случае не приступайте к чистке горячего камина или камина, внутри которого находятся горячие угли.
- Перед чисткой или обслуживанием дождитесь полного остывания камина.
- Избегайте использования агрессивных химических чистящих средств, аэрозолей или высокоабразивных чистящих инструментов.
- Не используйте для очистки поверхностей корпуса камина водоструйные устройства высокого давления, так как это может повредить или полностью удалить поверхностное покрытие.
- Чтобы убедиться в том, что чистящее средство безопасно для использования, всегда проверяйте его на небольшом участке в нижней части камина.

ПОСЛЕ КАЖДОГО ИСПОЛЬЗОВАНИЯ

- Извлеките из камина песок и другой мусор, высыпав их в металлический контейнер или ведро.
- Удалите из песка весь мусор. Песок можно использовать повторно, однако избегайте использования влажного или мокрого песка, так как это увеличит скорость коррозии очага.
- Аккуратно протрите камин влажной губкой, используя легкое моющее средство и теплую воду.
- Сполосните корпус камина чистой водой и дайте ему высохнуть.

ПЕРИОДИЧЕСКОЕ ОБСЛУЖИВАНИЕ

- Камин необходимо проверять на отсутствие трещин. Если камин треснул или раскололся, его следует заменить.

ХРАНЕНИЕ

Когда камин не используется, его необходимо защищать от воздействия экстремальных внешних факторов. Если камин не используется, накройте его или переместите под навес или в сухое закрытое помещение, например, в гараж или другое подобное место.

ГАРАНТИЯ

Вся продукция Mustang изготавливается со всей тщательностью и аккуратностью и проходит проверку качества перед отправкой с завода. На этот гриль и его детали предоставляется гарантия, действующая в течение 12 месяцев со дня приобретения. Гарантия распространяется на дефекты изготовления и материалов.



Гарантия не распространяется на нормальный износ и коррозию, а также на вызванные коррозией дефекты. Например, происходящее со временем растрескивание керамических поверхностей, изменение цвета стальных поверхностей и появление пятен ржавчины являются нормальными явлениями, не препятствующими использованию гриля. Гарантия не распространяется также на детали, которые изнашиваются или ржавеют в процессе использования изделия, такие как изготовленные из чугуна или нержавеющей стали трубчатые горелки, теплораспределительные пластины, жарочные решетки и плиты и решетки для подогрева. Установка и замена деталей в собираемых своими силами грилях всегда осуществляется самим клиентом в соответствии с прилагаемыми инструкциями. В случае несоблюдения инструкций гарантия аннулируется. Внимательно прочитайте руководство по эксплуатации и строго соблюдайте изложенные в нем инструкции. Гарантия не распространяется на поломки или неисправности, вызванные неправильным использованием или ненадлежащим обслуживанием прибора.

Гарантия прекращает действовать также в случае, если изделие используется в каких бы то ни было коммерческих целях или сдается в аренду.

Если в течение гарантийного срока в изделии или в каком-то из его компонентов обнаружится дефект, пожалуйста, свяжитесь с импортером или, через сайт www.mustang-grill.com, со службой поддержки Mustang. Перед предъявлением претензии еще раз внимательно прочитайте руководство по эксплуатации, чтобы убедиться, что вы соблюдали все изложенные в нем инструкции. Решением все вопросов, связанных с гарантийными обязательствами, занимается импортер. В случае отсутствия какой-то детали или взамен дефектной высылается новая деталь. Клиент сам отвечает за установку недостающей детали или детали, присланной взамен дефектной.

Гарантия действует лишь при предъявлении копии чека на покупку. В чеке должны быть указаны название магазина, марка и номер модели гриля, а также дата приобретения. Претензия по гарантии должна содержать следующие сведения: марку и номер модели гриля, причину рекламации, номер дефектной детали в соответствии с перечнем деталей, копию чека на покупку или разъяснение касательно места приобретения, дату приобретения, а также имя, номер телефона, адрес, почтовый индекс и место проживания потребителя.

Seuraa meitä somessa!



@mustanggrill
#grillaamustangilla



GrillaaMustangilla



Grillaa Mustangilla

www.mustang-grill.com

Social media content currently
only available in Finnish